

# Vietējā ģeodēziskā tīkla datubāze VTDB

*Brigita Helfriča*

*LĢIA Ģeodēzisko datu analīzes un  
ekspertīžu daļas vadītāja  
[brigita.helfrica@lgia.gov.lv](mailto:brigita.helfrica@lgia.gov.lv)*

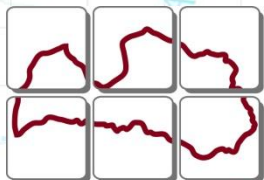

LATVIJAS ĢEOTELPISKĀS  
INFORMĀCIJAS AĢENTŪRA

- VTDB mērķis:

uzkrāt un uzturēt aktuālu gan tekstuālu, gan grafisku informāciju par vietējā ģeodēziskā tīkla punktiem

MK Noteikumu Nr.497:

57.punkts. Vietējā pašvaldība nodrošina pastāvīgu datubāzē esošās informācijas aktualizāciju un uzturēšanu. Par vietējā tīkla apsekošanas un pilnveidošanas procesā datubāzē uzkrātās informācijas (izņemot pilnveidotā vietējā tīkla ģeodēzisko punktu koordinātu un augstumu vērtības) patiesumu ir atbildīga vietējā pašvaldība.

59.punkts. Izmaiņas datubāzē ievada vietējās pašvaldības noteiktā par vietējo tīklu atbildīgā persona.



# VTDB iespējams veikt:

- Ģeodēzisko punktu atlasī pēc dažādiem parametriem
  - pēc adreses – novada, pagasta, pilsētas;
  - pēc ģeodēziskā punkta nosaukuma;
  - pēc ģeodēziskā punkta koordinātām.



## VĢTDB iespējams veikt:

- Atlasīta ģeodēziskā punkta apskati – datubāzē uzkrātās informācijas par šo punktu apskati.
- Tekstuālo datu eksportēšanu uz Excel visiem atlasītajiem punktiem vai atsevišķi atlasītai punktu kopai.
- Atlasītam ģeodēziskam punktam iespējams izdrukāt ģeodēziskā punkta kartīti.
- Aplūkot ģeodēzisko punktu dažāda mēroga kartogrāfiskajā materiālā.

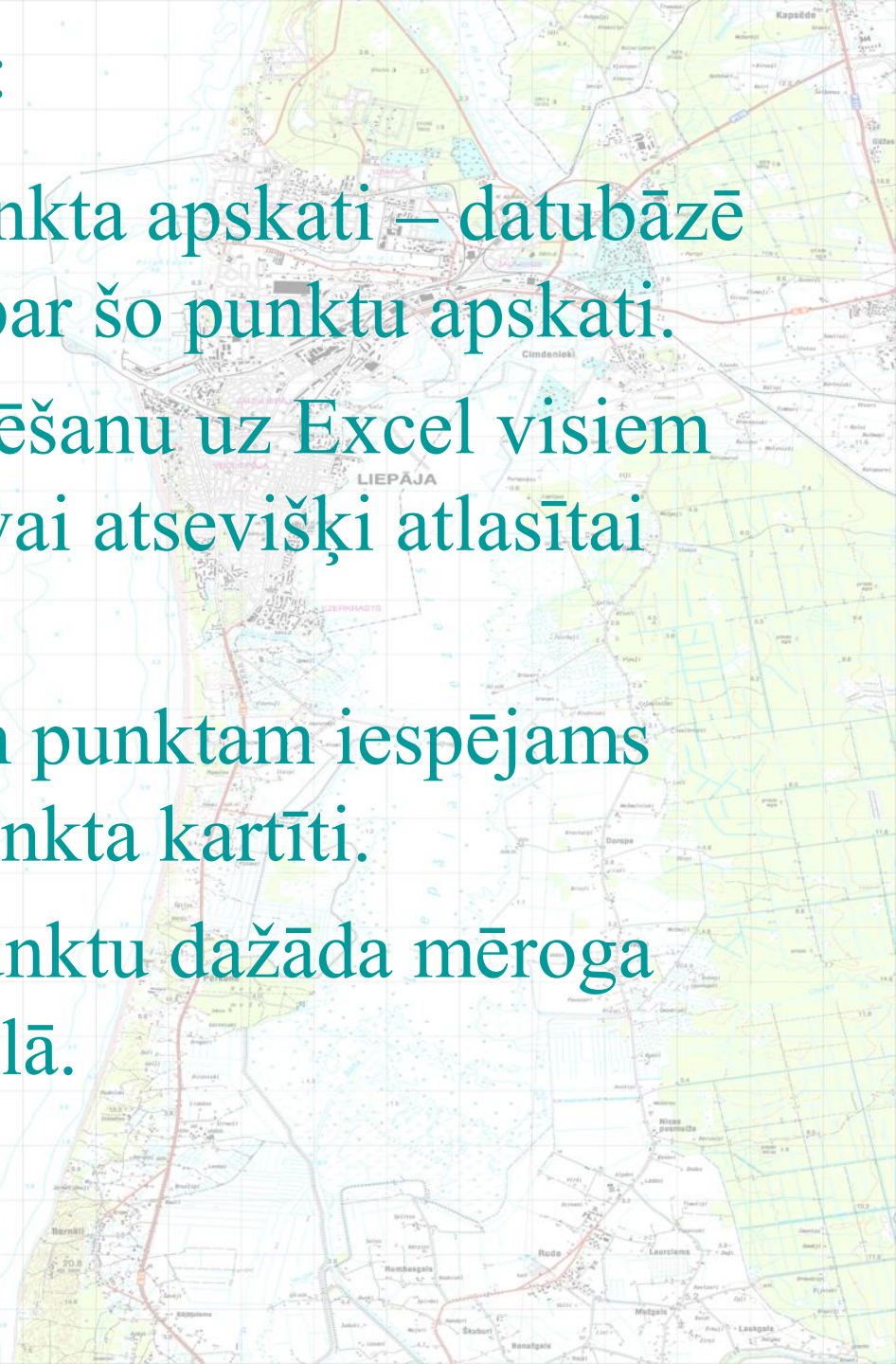

Kā nokļūt VTDB?

<http://vt.lgia.gov.lv>



**Pieslēšanās forma**

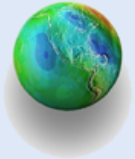

**Vietējo Ģeodēzisko tīklu datubāze**

Lietotāja vārds:

Parole:

**Pieļauve tikai pašvaldību deleģētām kontaktpersonām!**

© Latvijas Ģeotelpiskās informācijas aģentūra 2010  
Versija 1.0.5.2



Skati

Atlase

Jauna Reģistrācija

Sistēma

Valsts Ģeodēziskā tīkla DB

Jautājumi un atbildes

Sākums

**Datubāzes lietotāju ievērbai!****Ievadot datus JĀIEVĒRO, kā tos saglabāt - kā vēsturiskus datus vai kā pilnveidotā tīkla datus.**

Datu ievades un labošanas funkcijas uz laiku ir pārtrauktas,  
jo notiek datubāzes tehniski pārveidojumi.  
Atvainojamies par sagādātajām neērtībām!

**Dokumenti/saites**

- Valsts Ģeodēziskā tīkla klasifikators
- **LGIA resursu gids**
- Citi dokumenti
- Citi dokumenti
- Citi dokumenti

**Ikonu apraksti**

- Izvērst visus
- Savērst visus

# www.likumi.lv

"LATVIJAS VĒSTNEŠA" TIESĪBU AKTU VORTĀLS

Google™ Custom Search  Meklēt

Izvērstā meklēšana

**"IKVIENAM IR TIESĪBAS ZINĀT SAVAS TIESĪBAS"**

(Latvijas Republikas Satversmes 90. pants)

[Uz sākumlapu](#)

[Par mums](#)

[Kontakti](#)

[Zīņas](#)

[Jautājumi un atbildes](#)

[Grāmatas](#)

## TIESĪBU AKTI

[Likumi](#)

[MK noteikumi](#)

[MK instrukcijas](#)

[MK ieteikumi](#)

[MK sēžu protokoli](#)

[Rikojumi](#)

[Lēmumi](#)

[ST spriedumi](#)

[LB noteikumi](#)

[Pašvaldību](#)

[saistošie noteikumi](#)

[Starptautiskie līgumi](#)

[Meklēšana](#)

[Latvian Law in English](#)

## TĒMAS

[Darba tiesības](#)

[Komerctiesības](#)

[Sociālā aizsardzība,](#)

[pabalsti un pensijas](#)

[Tiesu vara](#)

[Civillikums](#)

[✉ Rakstīt redakcijai](#)

[📍 Lapas karte](#)

[📌 Saites / Sadarbības partneri](#)

[🏠 Mājas lapa](#)

[🐦 Twitter](#)

[📡 RSS](#)

## Tiesību akti



© VSIA "Latvijas Vēstnesis", 2005 - 2012

11.02.2008. MK noteikumi Nr.88 "Valsts ģeodēziskā tīkla klasifikators" ("LV", 24 (3808), 13.02.2008.) [stājas spēkā 14.02.2008.]

**Spēkā esošs**

[Satura rādītājs](#)

[Saistītie dokumenti](#)

**Ministru kabineta noteikumi Nr.88**

Rīgā 2008.gada 11.februārī (prot. Nr.8 3.§)

## Valsts ģeodēziskā tīkla klasifikators

*Izdoti saskaņā ar [Valsts statistikas likuma 7.<sup>1</sup>pantu](#)*

1. Noteikumi nosaka valsts ģeodēziskā tīkla klasifikatoru.



- Skati
- Atlase
- Jauna Reģistrācija
- Sistēma
- Valsts Ģeodēziskā tīkla D
- Jautājumi un atbildes

Sākums

**Datubāzes lietotāju ievēribai!****Ievadot datus JĀIEVĒRO, kā tos saglabāt - kā vēsturiskus datus vai kā pilnveidotā tīkla datus.**

Datu ievades un labošanas funkcijas uz laiku ir pārtrauktas,  
jo notiek datubāzes tehniski pārveidojumi.  
Atvainojamies par sagādātajām neērtībām!

**Dokumenti/saites**

- Valsts Ģeodēziskā tīkla klasifikators
- LGIA resursu gids
- Citi dokumenti
- Citi dokumenti
- Citi dokumenti

**Ikonu apraksti**

- Izvērst visus
- Savērst visus

## Vietējā Ģeodēziskā tīkla datubāze



- Skati
  - Atlase
  - Jauna Reģistrācija
- Sistēma
  - Statistika
  - Klasifikatori
    - Punkta veidi
    - Zīmes tips**
  - Lietotāji
  - SQL vaicājumi
  - Par programmu
- Valsts Ģeodēziskā tīkla DB
- Jautājumi un atbildes

Sākums

Punkta veidi

**Zīmes tips**

- g1-073
- g1-074
- g1-075
- g1-076
- g1-081
- g1-082
- g1-083
- g1-084
- g1-087
- g1-088
- g1-089
- g1-090
- g1-091
- g1-092

Zīmes nosaukums:

g1-087

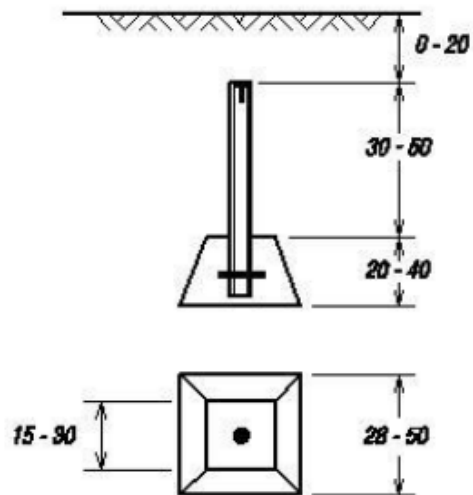



# ĢEOFORUMS

Sākums

Noteikumi

Reģistrācija

Palīdzība

Lietotāja vārds:

Parole:

## LĢIA FORUMA SATURS



### Jautājumu un atbilžu sadaļa

Šajā sadaļā savus jautājumus var uzdot jebkurš šī resursa apmeklētājs, bet atbildes sniedz tikai reģistrējušies lietotāji.

Jautājumi: 16

Atbildes: 56

© Latvijas Ģeotelpiskās informācijas aģentūra 2009

Latvijas Ģeotelpiskās informācijas aģentūra

LĢIA produkti un pakalpojumi

 Skati Atlase Jauna Reģistrācija Sistēma Valsts Ģeodēziskā tīkla DB Jautājumi un atbildes

**Ar lietotāju ievēribai!**

**- kā vēsturiskus datus vai kā pilnveidotā tīkla datus.**

nas funkcijas uz laiku ir pārtrauktas,  
āžes tehniski pārveidojumi.  
Iar sagādātajām neārtībām!

**Dokumenti/saites**

- Valsts Ģeodēziskā tīkla klasifikators
- LĢIA resursu gids
- Citi dokumenti
- Citi dokumenti
- Citi dokumenti

**Ikonu apraksti**

-  Izvērst visus
-  Savērst visus

etējā Ģeodēziskā tīkla datubāze

- Skati
- Atlase**
- Jauna Reģistrācija
- Sistēma
- Valsts Ģeodēziskā tīkla DB
- Jautājumi un atbildes

Sākums **Atlase**

**Atlases dati**

Meklēt Attīrīt

**Nosaukumi**

Punkta nosaukums:

Datu avots:

<p><b>LKS-92 TM (m)</b></p> <p>x: <input type="text"/></p> <p>y: <input type="text"/></p>	<p><b>Augstums</b></p> <p>H (BAS-77): <input type="text"/></p> <p>H (EVRS): <input type="text"/></p>
---	--

**Administratīvā adrese**

Novads/Pilsēta:  ▼

Pagasts/Pilsēta:  ▼

Vieta:

**Zīmes tips**

Nosaukums:

Apsekošanas gads:

Punkta stāvoklis:



Īstācija

Ska tīkla DB  
atbildes

Sākums

Atlase

## Atlas dati

Meklēt

Attīrīt

## Nosaukumi

Punkta nosaukums:

Datu avots:

## LKS-92 TM (m)

x:

y:

## Augstums

H (BAS-77):

H (EVRS):

## Administratīvā adrese

Novads/Pilsēta:

Kuldīgas novads

Pagasts/Pilsēta:

Daugavpils  
Daugavpils novads

Vieta:

Ilūkstes novads  
Krustpils novads  
Kuldīgas novads  
Vaimiera  
Ventspils novads

## Zīmes tips

Nosaukums:

Apsekošanas  
gads:

Punkta stāvoklis:





Nosaukums	Punkta veids Pi...	Punkta veids ...	x;y (LKS-92 TM) Pilnv.	x;y (LKS-92 TM) Vēst.	Adrese	Apsēk. gads	Punkta stāvoklis
1	pp			317534.324; 375883.797	Kuldīgas novads, Kuldīga		
10	pp			316532.606; 377740.239	Kuldīgas novads, Kuldīga		
100	pp			315520.466; 376785.674	Kuldīgas novads, Kuldīga		
101	pp			315439.658; 376846.924	Kuldīgas novads, Kuldīga		
1012	pp			310513.631; 374886.291	Kuldīgas novads, Pelču pagasts		
102	pp			315355.607; 376866.382	Kuldīgas novads, Kuldīga		
103	pp			315271.318; 376866.135	Kuldīgas novads, Kuldīga		
104	pp			315211.614; 377042.282	Kuldīgas novads, Kuldīga		
105	pp			315112.001; 377252.669	Kuldīgas novads, Kuldīga		
1054	pp			309980.042; 377000.407	Kuldīgas novads, Pelču pagasts		
106	pp			314983.026; 377396.097	Kuldīgas novads, Kuldīga		
107	pp			314837.311; 377496.969	Kuldīgas novads, Kuldīga		
108	pp			314690.888; 377551.148	Kuldīgas novads, Kuldīga		
109	pp			315020.084; 377164.898	Kuldīgas novads, Kuldīga		
11	pp			316201.213; 378025.120	Kuldīgas novads, Kuldīga		
110	pp			314856.908; 376930.726	Kuldīgas novads, Kuldīga		
111	pp			315555.367; 376429.404	Kuldīgas novads, Kuldīga		
112	pp			315426.422; 376396.566	Kuldīgas novads, Kuldīga		
113	pp			315352.050; 376352.554	Kuldīgas novads, Kuldīga		
114	pp			315144.129; 376290.493	Kuldīgas novads, Kuldīga		
115	pp			314935.723; 376173.124	Kuldīgas novads, Kuldīga		
116	pp			317056.551; 375772.901	Kuldīgas novads, Kuldīga		
117	pp			316933.522; 375613.967	Kuldīgas novads, Kuldīga		
118	pp			316683.412; 375361.062	Kuldīgas novads, Kuldīga		
119	pp			316528.539; 375348.057	Kuldīgas novads, Kuldīga		
12	pp			316051.533; 378190.208	Kuldīgas novads, Kuldīga		
120	pp			316270.587; 375389.001	Kuldīgas novads, Kuldīga		
121	pp			316156.701; 375460.438	Kuldīgas novads, Kuldīga		
122	pp			316021.547; 375548.470	Kuldīgas novads, Kuldīga		
123	pp			315845.648; 375502.477	Kuldīgas novads, Kuldīga		
124	pp			315884.214; 375395.168	Kuldīgas novads, Kuldīga		
125	pp			315981.141; 375148.753	Kuldīgas novads, Kuldīga		
126	pp			316010.318; 374938.809	Kuldīgas novads, Kuldīga		
127	pp			316027.309; 374781.878	Kuldīgas novads, Kuldīga		



<input type="checkbox"/>	1054	pp	309980.042; 377000.407	Kuldīgas novads, Pelču pagasts
<input type="checkbox"/>	106	pp	314983.026; 377396.097	Kuldīgas novads, Kuldīga
<input type="checkbox"/>	107	pp	314837.311; 377496.969	Kuldīgas novads, Kuldīga
<input type="checkbox"/>	108	pp	314690.888; 377551.148	Kuldīgas novads, Kuldīga
<input type="checkbox"/>	109	pp	315020.084; 377164.898	Kuldīgas novads, Kuldīga
<input type="checkbox"/>	11	pp	316201.213; 378025.120	Kuldīgas novads, Kuldīga
<input type="checkbox"/>	110	pp	314856.908; 376930.726	Kuldīgas novads, Kuldīga
<input type="checkbox"/>	111	pp	315555.367; 376429.404	Kuldīgas novads, Kuldīga
<input type="checkbox"/>	112	pp	315426.422; 376396.566	Kuldīgas novads, Kuldīga
<input type="checkbox"/>	113	pp	315352.050; 376352.554	Kuldīgas novads, Kuldīga
<input type="checkbox"/>	114	pp	315144.129; 376290.493	Kuldīgas novads, Kuldīga
<input type="checkbox"/>	115	pp	314935.723; 376173.124	Kuldīgas novads, Kuldīga
<input type="checkbox"/>	116	pp	317056.551; 375772.901	Kuldīgas novads, Kuldīga
<input type="checkbox"/>	117	pp	316933.522; 375613.967	Kuldīgas novads, Kuldīga
<input type="checkbox"/>	118	pp	316683.412; 375361.062	Kuldīgas novads, Kuldīga
<input type="checkbox"/>	119	pp	316528.539; 375348.057	Kuldīgas novads, Kuldīga
<input type="checkbox"/>	12	pp	316051.533; 378190.208	Kuldīgas novads, Kuldīga
<input type="checkbox"/>	120	pp	316270.567; 375389.001	Kuldīgas novads, Kuldīga
<input type="checkbox"/>	121	pp	316156.701; 375460.438	Kuldīgas novads, Kuldīga
<input type="checkbox"/>	122	pp	316021.547; 375548.470	Kuldīgas novads, Kuldīga
<input type="checkbox"/>	123	pp	315845.648; 375502.477	Kuldīgas novads, Kuldīga
<input type="checkbox"/>	124	pp	315884.214; 375395.168	Kuldīgas novads, Kuldīga
<input type="checkbox"/>	125	pp	315981.141; 375148.753	Kuldīgas novads, Kuldīga
<input type="checkbox"/>	126	pp	316010.318; 374938.809	Kuldīgas novads, Kuldīga
<input type="checkbox"/>	127	pp	316027.309; 374781.878	Kuldīgas novads, Kuldīga

◀ ◁ Lapas 1 no 3 ▶ ▶ ↻ 226 ▼ Atjaunot

Ieraksti: 1 - 100 no 226

Attēlot  Drukāt punkta kartīšu  Eksports uz Excel  Eksports uz Word  Aplūkot kartē



<input type="checkbox"/>	106	pp	314983.026; 377396.097	Kuldfiģas novads, Kuldfiģa
<input type="checkbox"/>	107	pp	314837.311; 377496.969	Kuldfiģas novads, Kuldfiģa
<input type="checkbox"/>	108	pp	314690.888; 377551.148	Kuldfiģas novads, Kuldfiģa
<input type="checkbox"/>	109	pp	315020.084; 377164.898	Kuldfiģas novads, Kuldfiģa
<input type="checkbox"/>	11	pp	316201.213; 378025.120	Kuldfiģas novads, Kuldfiģa
<input type="checkbox"/>	110	pp	314856.908; 376930.726	Kuldfiģas novads, Kuldfiģa
<input type="checkbox"/>	111	pp	315555.367; 376429.404	Kuldfiģas novads, Kuldfiģa
<input type="checkbox"/>	112	pp	315426.422; 376396.566	Kuldfiģas novads, Kuldfiģa
<input type="checkbox"/>	113	pp	315352.050; 376352.554	Kuldfiģas novads, Kuldfiģa
<input type="checkbox"/>	114	pp	315144.129; 376290.493	Kuldfiģas novads, Kuldfiģa
<input type="checkbox"/>	115	pp	314935.723; 376173.124	Kuldfiģas novads, Kuldfiģa
<input type="checkbox"/>	116	pp	317056.551; 375772.901	Kuldfiģas novads, Kuldfiģa
<input type="checkbox"/>	117	pp	316933.522; 375613.967	Kuldfiģas novads, Kuldfiģa
<input type="checkbox"/>	118	pp	316683.412; 375361.062	Kuldfiģas novads, Kuldfiģa
<input type="checkbox"/>	119	pp	316528.539; 375348.057	Kuldfiģas novads, Kuldfiģa
<input type="checkbox"/>	12	pp	316051.533; 378190.208	Kuldfiģas novads, Kuldfiģa
<input type="checkbox"/>	120	pp	316270.587; 375389.001	Kuldfiģas novads, Kuldfiģa
<input type="checkbox"/>	121	pp	316156.701; 375460.438	Kuldfiģas novads, Kuldfiģa
<input type="checkbox"/>	122	pp	316021.547; 375548.470	Kuldfiģas novads, Kuldfiģa
<input type="checkbox"/>	123	pp	315845.648; 375502.477	Kuldfiģas novads, Kuldfiģa
<input type="checkbox"/>	124	pp	315884.214; 375395.168	Kuldfiģas novads, Kuldfiģa
<input type="checkbox"/>	125	pp	315981.141; 375148.753	Kuldfiģas novads, Kuldfiģa
<input type="checkbox"/>	126	pp	316010.318; 374938.809	Kuldfiģas novads, Kuldfiģa
<input type="checkbox"/>	127	pp	316027.309; 374781.878	Kuldfiģas novads, Kuldfiģa

Nosaukums	Punkta veids Pi...	Punkta veids V...	x;y (LKS-92 TM) Pilnv.	x;y (LKS-92 TM) Vēst.	Adrese	Apsek. gads	Punkta stāvoklis
<input type="checkbox"/> 1		pp		317534.324; 375683.797	Kuldfīgas novads, Kuldfīga		
<input type="checkbox"/> 10		pp		316532.606; 377740.239	Kuldfīgas novads, Kuldfīga		
<input type="checkbox"/> 100		pp		315520.466; 376785.674	Kuldfīgas novads, Kuldfīga		
<input type="checkbox"/> 101		pp		315439.658; 376846.924	Kuldfīgas novads, Kuldfīga		
<input type="checkbox"/> 1012		pp		310513.631; 374886.291	Kuldfīgas novads, Pelču pagasts		
<input type="checkbox"/> 102		pp		315355.607; 376866.382	Kuldfīgas novads, Kuldfīga		
<input type="checkbox"/> 103		pp		315271.318; 376866.135	Kuldfīgas novads, Kuldfīga		
<input type="checkbox"/> 104		pp		315211.614; 377042.282	Kuldfīgas novads, Kuldfīga		
<input type="checkbox"/> 105		pp		315112.001; 377252.669	Kuldfīgas novads, Kuldfīga		
<input type="checkbox"/> 1054		pp		309980.042; 377000.407	Kuldfīgas novads, Pelču pagasts		
<input type="checkbox"/> 106		pp		314983.026; 377396.097	Kuldfīgas novads, Kuldfīga		
<input type="checkbox"/> 107		pp		314837.311; 377496.969	Kuldfīgas novads, Kuldfīga		
<input type="checkbox"/> 108		pp		314690.888; 377551.148	Kuldfīgas novads, Kuldfīga		
<input type="checkbox"/> 109		pp		315020.084; 377164.898	Kuldfīgas novads, Kuldfīga		
<input type="checkbox"/> 11		pp		316201.213; 378025.120	Kuldfīgas novads, Kuldfīga		
<input checked="" type="checkbox"/> 110		pp		314856.908; 376930.726	Kuldfīgas novads, Kuldfīga		
<input type="checkbox"/> 111		pp		315555.367; 376429.404	Kuldfīgas novads, Kuldfīga		
<input type="checkbox"/> 112		pp		315426.422; 376396.566	Kuldfīgas novads, Kuldfīga		
<input type="checkbox"/> 113		pp		315352.050; 376352.554	Kuldfīgas novads, Kuldfīga		
<input type="checkbox"/> 114		pp		315144.129; 376290.493	Kuldfīgas novads, Kuldfīga		
<input type="checkbox"/> 115		pp		314935.723; 376173.124	Kuldfīgas novads, Kuldfīga		
<input type="checkbox"/> 116		pp		317056.551; 375772.901	Kuldfīgas novads, Kuldfīga		
<input type="checkbox"/> 117		pp		316933.522; 375613.967	Kuldfīgas novads, Kuldfīga		
<input type="checkbox"/> 118		pp		316683.412; 375361.062	Kuldfīgas novads, Kuldfīga		
<input type="checkbox"/> 119		pp		316528.539; 375348.057	Kuldfīgas novads, Kuldfīga		
<input type="checkbox"/> 12		pp		316051.533; 378190.208	Kuldfīgas novads, Kuldfīga		
<input type="checkbox"/> 120		pp		316270.587; 375389.001	Kuldfīgas novads, Kuldfīga		
<input type="checkbox"/> 121		pp		316156.701; 375460.438	Kuldfīgas novads, Kuldfīga		
<input type="checkbox"/> 122		pp		316021.547; 375548.470	Kuldfīgas novads, Kuldfīga		
<input type="checkbox"/> 123		pp		315845.648; 375502.477	Kuldfīgas novads, Kuldfīga		
<input type="checkbox"/> 124		pp		315884.214; 375395.168	Kuldfīgas novads, Kuldfīga		
<input type="checkbox"/> 125		pp		315981.141; 375148.753	Kuldfīgas novads, Kuldfīga		
<input type="checkbox"/> 126		pp		316010.318; 374938.809	Kuldfīgas novads, Kuldfīga		
<input type="checkbox"/> 127		pp		316027.309; 374781.878	Kuldfīgas novads, Kuldfīga		

Sākums Atlase Punktu saraksts **Punkts**

**Pamata dati** Geodēziskā zīme Apsekošana Abriss/Foto

Nosaukums: 110 x;y (LKS-92 TM) Vēst.: 314856.908; 376930.726 Adrese: Kuldīgas novads

Punkta nosaukums:

**Pilnveidotā tīkla dati**

Punkta veids:

**LKS-92 TM**

x:

y:

**Normālais augstums (m)**

H(BAS-77)\*:

H(EVRS):

**Adrese**

Novads/Pilsēta:

Pagasts/Pilsēta:

Vieta:

**Punkta atrašanās vietas apraksts**

**Datu avots:**

**Vēsturiskie dati**

Punkta veids:

Klase:

**LKS-92 TM**

x:

y:

**Normālais augstums (m)**

<i>Augstuma noteikšanas metode</i>		
Geom.niv(+)	Trig.niv(-)	GP
H(BAS-77)	<input type="text"/>	<input type="text"/>
H(EVRS)	<input type="text"/>	<input type="text"/>

**Piezīme:**  
\* **dati izmantojami līdz EVRS ieviešanai**

Labot Dzēst Drukāt punkta kartīju Aplūkot kartē Raksta vēsture Tuvie punkti (līdz 1km)

Nosaukums: 126 x;y (LK5-92 TM) Vēst.: 269341.670; 623282.056 Adrese: Krustpils novads

Punkta nosaukums: 126

Datu avots: Nivelēšanas katalogs 0-35-XXXII Krustpils

**Pilnveidotā tīkla dati**

Punkta veids:

**LK5-92 TM**

x:   
y:

**Normālais augstums (m)**

H(BAS-77)\*:   
H(EVRS):

**Adrese**

Novads/Pilsēta: Krustpils novads  
Pagasts/Pilsēta: Kūku pagasts  
Vieta:

**Punkta atrašanās vietas apraksts**

Apdz.v. Stīriņi, pienotava, 0,3 km uz Z - R no pls-nes M.J. Renartas mājas, 38 m uz D no ceļa Varieši - st. Kūkas, 24 m uz A no ceļa uz fermu, meža plaviņā.

**Vēsturiskie dati**

Punkta veids: gr  
Klase:

**LK5-92 TM**

x: 269341.670  
y: 623282.056

**Normālais augstums (m)**

<i>Augstuma noteikšanas metode</i>		
Geom.niv(+)	Trig.niv(-)	GP
H(BAS-77)		106,896
H(EVRS)		

**Piezīme:**  
**\* dati izmantojami līdz EVRS ieviešanai**

	Nosaukums	Punkta veids Pi...	Punkta veids V...	x;y (LKS-92 TM) Pilnv.	x;y (LKS-92 TM) Vēst.	Adrese	Apsek. gads	Punkta stāvoklis
<input type="checkbox"/>	10		pp		208289.618; 639134.829	Ilūkstes novads, Pilskalnes pagasts		
<input type="checkbox"/>	113				205935.647; 643310.215	Ilūkstes novads, Ilūkste	2011	
<input type="checkbox"/>	126		pp		206920.508; 642847.000	Ilūkstes novads, Ilūkste	2011	
<input type="checkbox"/>	1426		pp		207788.458; 618380.373	Ilūkstes novads, Subate		
<input type="checkbox"/>	1426		pp		207788.456; 618380.374	Ilūkstes novads, Subate		
<input type="checkbox"/>	145				206322.717; 643039.653	Ilūkstes novads, Ilūkste	2011	
<input type="checkbox"/>	146				205986.484; 643431.327	Ilūkstes novads, Ilūkste	2011	
<input type="checkbox"/>	1491		pp		206750.527; 642825.540	Ilūkstes novads, Ilūkste	2011	
<input type="checkbox"/>	1538		pp		205920.524; 643541.162	Ilūkstes novads, Ilūkste	2011	Neatrasts
<input type="checkbox"/>	156				208130.641; 618835.947	Ilūkstes novads, Subate		
<input type="checkbox"/>	1863		pp		206090.944; 642234.950	Ilūkstes novads, Ilūkste	2011	
<input type="checkbox"/>	1874		pp		206655.792; 643502.026	Ilūkstes novads, Ilūkste	2011	
<input type="checkbox"/>	1891		pp; gz		205912.823; 643154.796	Ilūkstes novads, Ilūkste	2011	
<input type="checkbox"/>	2000		pp		206297.051; 642130.575	Ilūkstes novads, Pilskalnes pagasts		
<input type="checkbox"/>	2002		pp; gz		206382.090; 643971.050	Ilūkstes novads, Ilūkste	2011	
<input type="checkbox"/>	2014		pp		208020.514; 619415.969	Ilūkstes novads, Subate		
<input type="checkbox"/>	2019				208095.830; 619521.972	Ilūkstes novads, Subate		
<input type="checkbox"/>	207				205768.428; 642882.313	Ilūkstes novads, Ilūkste	2011	Iznicināts
<input type="checkbox"/>	2145		pp		206136.222; 643954.546	Ilūkstes novads, Ilūkste	2011	
<input type="checkbox"/>	2146		pp		205195.414; 644112.141	Ilūkstes novads, Ilūkste	2011	
<input type="checkbox"/>	2277		pp		208346.339; 619622.982	Ilūkstes novads, Subate		
<input type="checkbox"/>	250		pp		208711.053; 618628.778	Ilūkstes novads, Subate		
<input type="checkbox"/>	255		pp		206318.572; 643028.318	Ilūkstes novads, Ilūkste	2011	Neatrasts
<input type="checkbox"/>	266				205578.278; 643564.881	Ilūkstes novads, Ilūkste	2011	
<input type="checkbox"/>	29		pp		206028.017; 643280.202	Ilūkstes novads, Ilūkste	2011	
<input type="checkbox"/>	295				208102.534; 619524.885	Ilūkstes novads, Subate		
<input type="checkbox"/>	2991		pp		206323.797; 644298.812	Ilūkstes novads, Ilūkste	2011	
<input type="checkbox"/>	3		pp		209368.047; 620079.112	Ilūkstes novads, Prodes pagasts		
<input type="checkbox"/>	301		pp		205982.286; 643431.898	Ilūkstes novads, Ilūkste	2011	Neatrasts
<input type="checkbox"/>	320		pp		205985.330; 643434.858	Ilūkstes novads, Ilūkste	2011	
<input type="checkbox"/>	334		pp		206491.250; 642709.011	Ilūkstes novads, Ilūkste	2011	
<input type="checkbox"/>	347				205768.811; 642885.925	Ilūkstes novads, Ilūkste	2011	Neatrasts
<input type="checkbox"/>	3498		pp		205799.415; 643249.240	Ilūkstes novads, Ilūkste	2011	
<input type="checkbox"/>	354				205745.112; 642742.911	Ilūkstes novads, Ilūkste	2011	Iznicināts

Nosaukums: 2145 x;y (LKS-92 TM) vēst.: 206136.222; 643954.546 Adrese: Ilūkstes novads

Punkta nosaukums:

Datu avots:

**Pilnveidotā tīkla dati**

Punkta veids:

**LKS-92 TM**

x:

y:

**Normālais augstums (m)**

H(BAS-77)\*:

H(EVRS):

**Vēsturiskie dati**

Punkta veids:

Klase:

**LKS-92 TM**

x:

y:

**Normālais augstums (m)**

*Augstuma noteikšanas metode*

Geom.niv(+) Trig.niv(-) GP

H(BAS-77)

H(EVRS)

**Adrese**

Novads/Pilsēta:

Pagasts/Pilsēta:

Vieta:

**Piezīme:**

**\* dati izmantojami līdz EVRS ieviešanai**

**Punkta atrašanās vietas apraksts**

Punkts atrodas starp mājām Pļavu 23 un Pļavu 25.

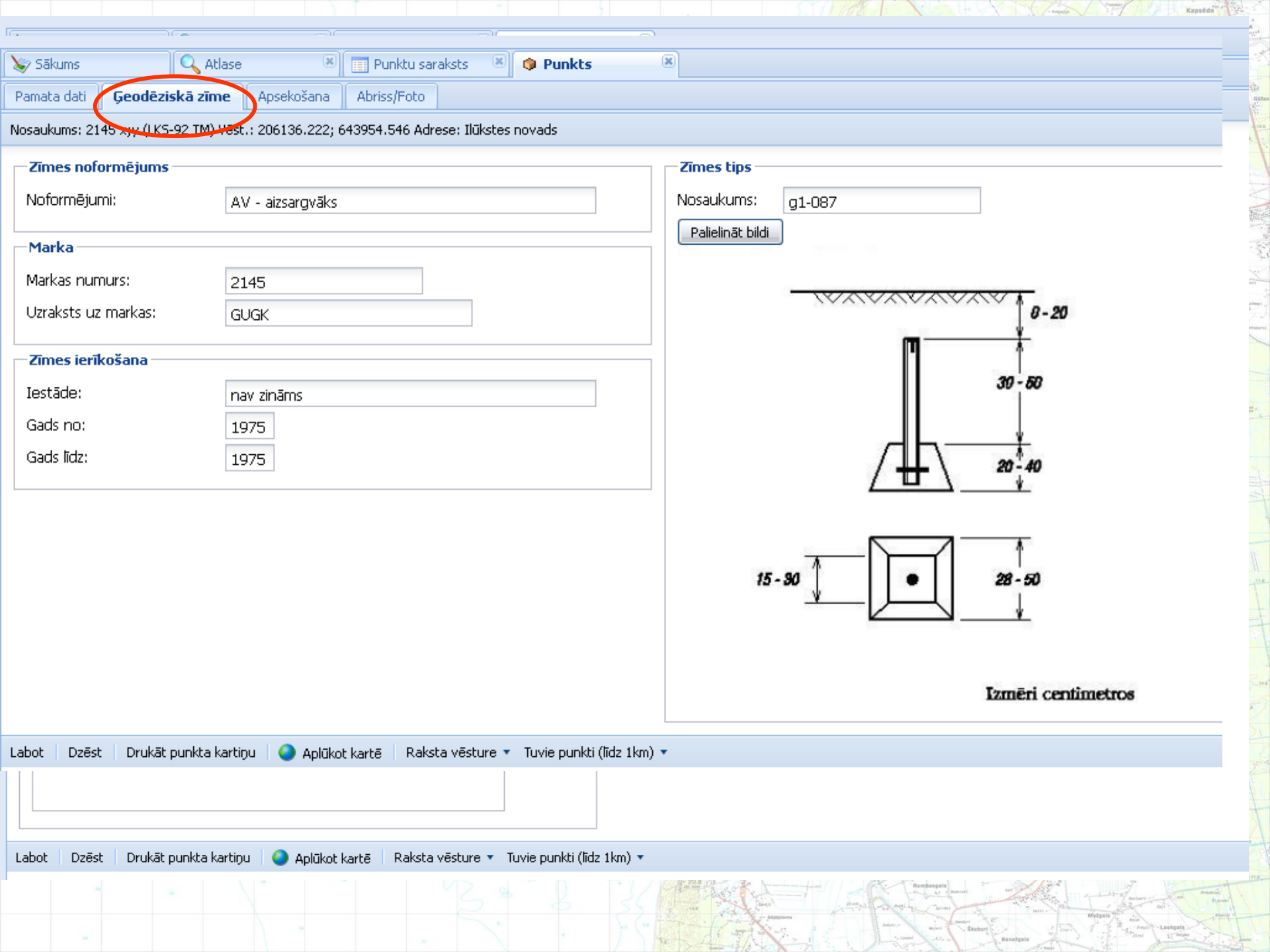

**Geodēziskā zīme**

**Zīmes noformējums**

Noformējumi: AV - aizsargvāks

**Marka**

Markas numurs: 2145

Uzraksts uz markas: GUGK

**Zīmes ierīkošana**

Iestāde: nav zināms

Gads no: 1975

Gads līdz: 1975

**Zīmes tips**

Nosaukums: g1-087

Palielināt bildi

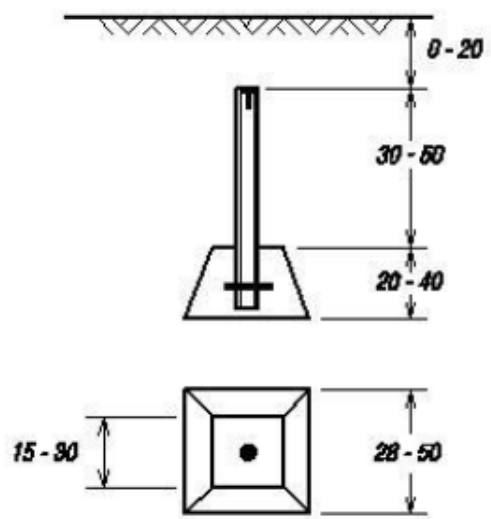

Izmēri centimetros

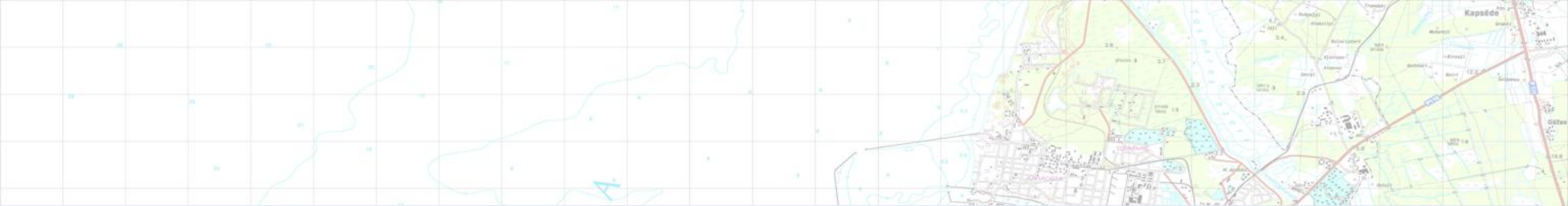

Sākums Atlase Punktu saraksts Punkts

Pamata dati Ģeodēziskā zīme **Apsekošana** Abriss/Foto

Nosaukums: 2145 x;y (LKS-92 TM) Vēst.: 206136.222; 643954.546 Adrese: Iļūkstes novads

**Apsekotājs**

Vārds: Aleksandra  
Uzvārds: Mīlenberga  
Iestāde: RTU, Ģeomātikas katedra  
Apsekošanas gads: 2011

**Abrisa sagatavotājs**

Vārds: Aleksandra  
Uzvārds: Mīlenberga  
Iestāde: RTU, Ģeomātikas katedra  
Sagatavošanas gads: 2011

Punkta stāvoklis:   
Piezīmes: Labs

**Datu ievadītājs**

Vārds:   
Uzvārds:

Labot Dzēst Drukāt punkta karti Aplūkot kartē Raksta vēsture Tuvie punkti (līdz 1km)

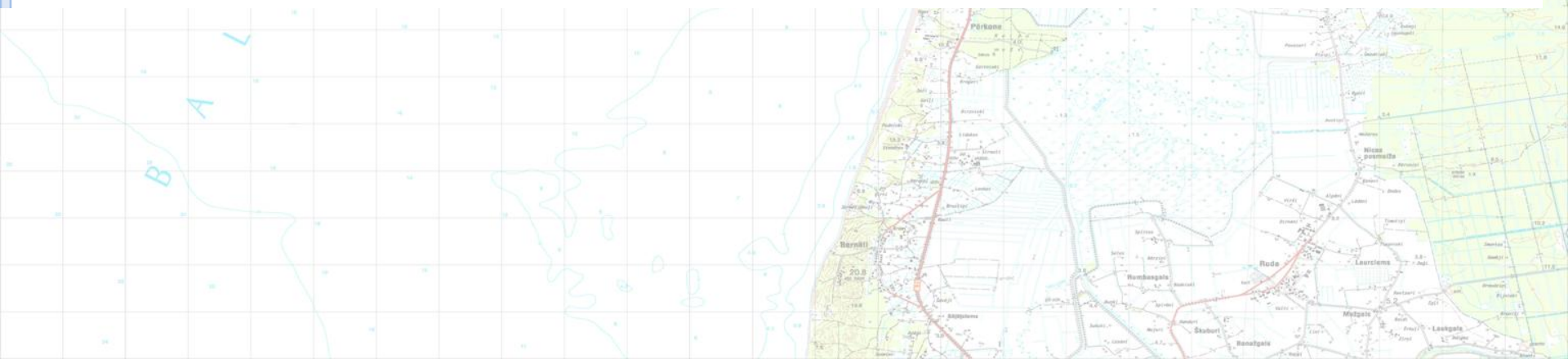





Nosaukums: 2145 x;y (LK5-92 TM) Vēst.: 206136.222; 643954.546 Adrese: Ilūkstes novads

### Abriss

Palielināt bildi

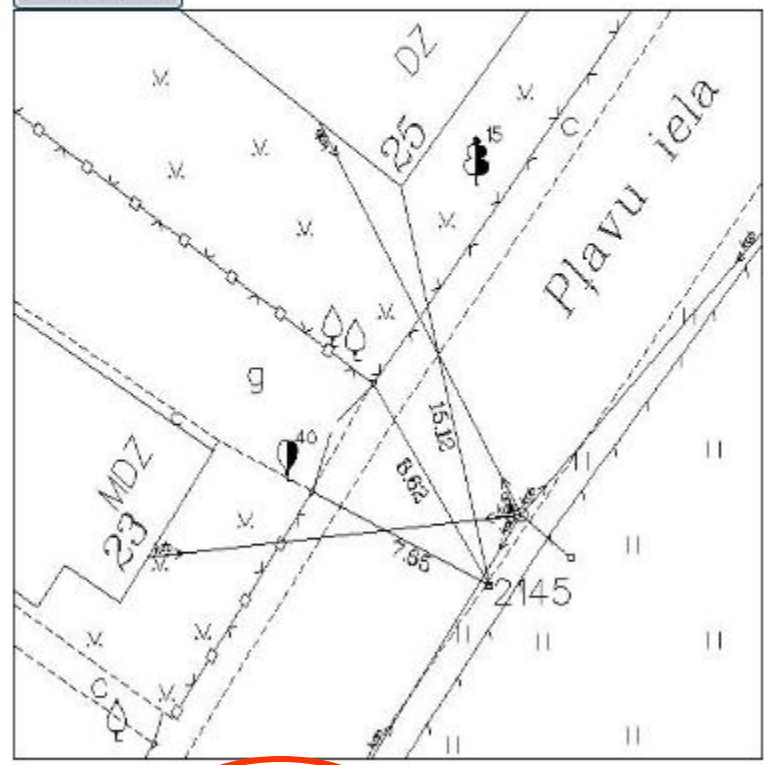

### Punkta foto

Palielināt bildi



### Vietējā ģeodēziskā tīkla punkts

Nosaukums: 2145

Vēsturiskie dati  
Punkta veids: pp  
Klase:

Adrese:  
Iļģistes novads  
Iļģiste

Atraktības vietas apraksts:  
Punkts atrodas starp mājām Pļavu 23 un Pļavu 25.

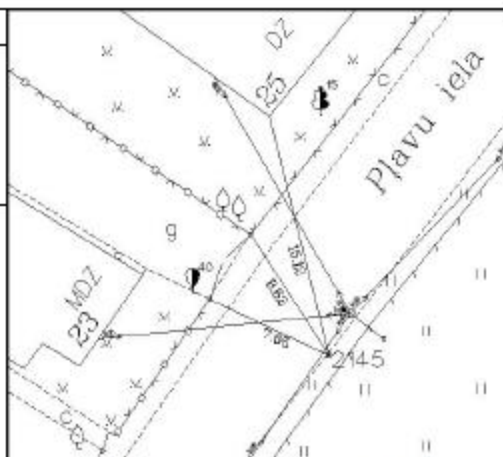

Atbrīvs sagatavoja: Aleksandrs Mīlenbergs Gads: 2011  
RTU, Ģeomatikas katedra

Ģeodēziskā zīme

Zīmes noformējums: AV

Markas Nr.: 2145

Punkta atvoklis:

Uzrakoti uz mērķa: GUGK

Apskates gads: 2011

Zīmes ierīkošanas gads: 1975 - 1975

Zīmes tips: g1-087

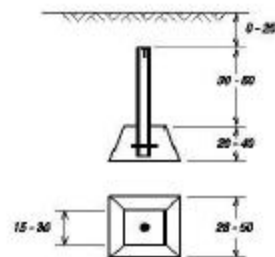

Dimēņi centimetros

Noformējums:

K - apraksts (kupica), N - norādītājstabiņš, AV - aizsargvāks

Vēsturiskie dati

Koordinātas LKS-02 TM:

x=206136.222

y=643954.546

Augstums:

H(BAS-77)=

H(EVRS)=

Piezīmes:  
Labs



Punkta kartiņa iekļauta no Vietējo ģeodēzisko tīklu datubāzes: 2012.11.06



Nosaukums: 2145 x;y (LKS-92 TM) Vēst.: 206136.222; 643954.546 Adrese: Ilūkstes novads

**Abriss**

Palielināt bildi

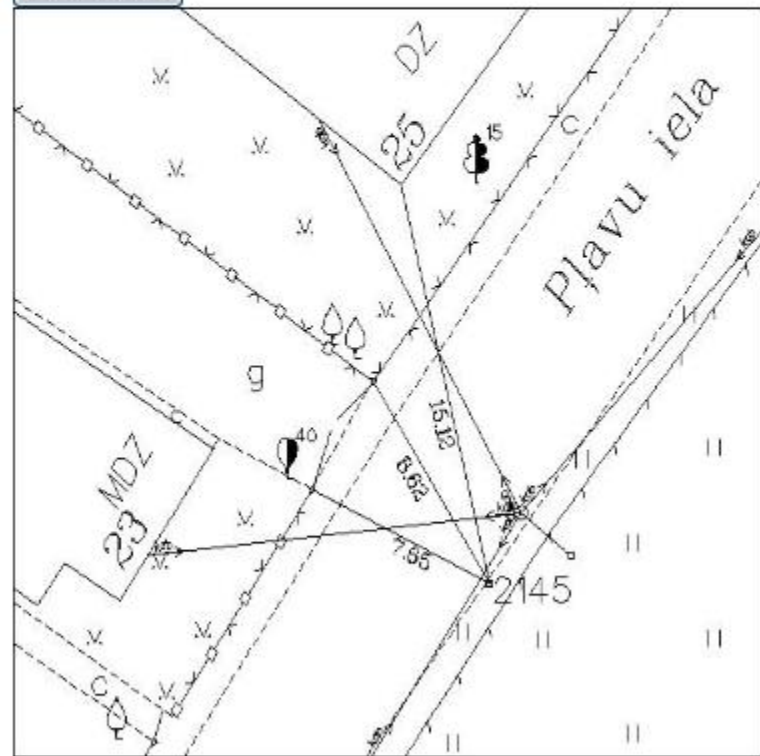

**Punkta foto**

Palielināt bildi



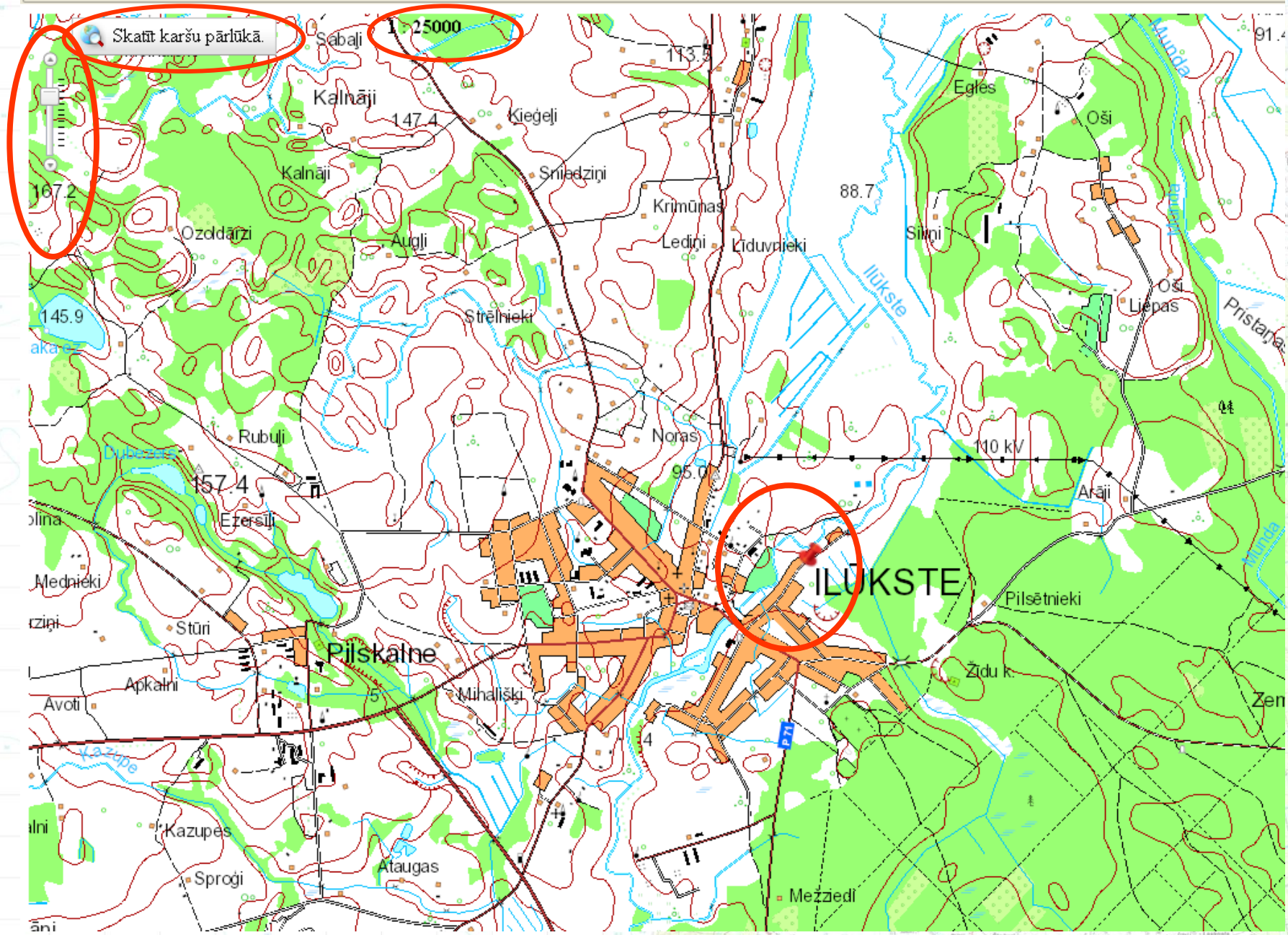

Mērogs 1 : 2000000

# KARŠU PĀRLŪKS



## Konsole

### Kartes informācijas slāņi

- Ģeodēziskais tīkls
- Karšu\_nomenklatūra
- Vietvārdi (ģeogrāfiskie nosaukumi)
- Administratīvās robežas
- Digitālais virsmas modelis (DVM)
- Topogrāfiskās kartes
- Ortofotokartes

Aktīvais slānis:

Mainīt aktīvā slāņa caurspīdīgumu



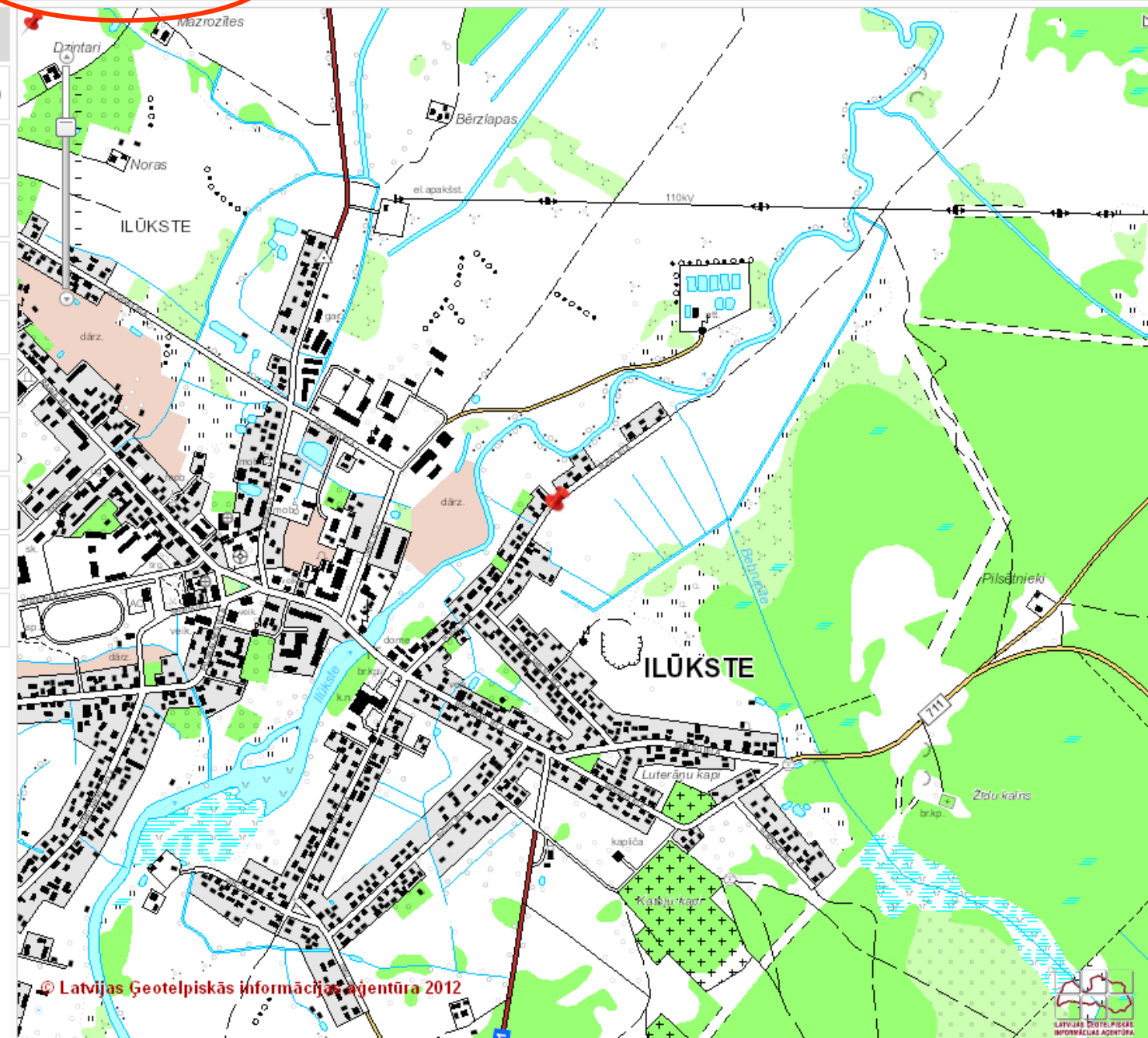

## ☰ Konsole

## Kartes informācijas slāņi

- Ģeodēziskais tīkls
- Karšu\_nomenklatūra
- Vietvārdi (ģeogrāfiskie nosaukumi)
- Administratīvās robežas
- Digitālais virsmas modelis (DVM)
- Topogrāfiskās kartes
  - Pārskata karte 1:1 000 000
  - Pārskata karte 1:500 000
  - Topogrāfiskā karte 1:50 000
  - Topogrāfiskā karte 1:10 000
  - Pārskata karte 1:250 000
  - Rīgas centra plāns 1:2 000
- Ortofotokartes

Aktīvais slānis:

Mainīt aktīvā slāņa caurspīdīgumu



Mērīšana un koordinātu meklēšana

Vienkāršā meklēšana pēc nosaukuma

Izvērstā meklēšana pēc nosaukuma

Identifikācijas/Meklēšanas rezultāti

Ieraksta informācija

Par pārlūka karšu saturu



**Konsole**

**Kartes informācijas slāņi**

- Ģeodēziskais tīkls
- Karšu\_nomenklatūra
  - Vietvārdi (ģeogrāfiskie nosaukumi)
- Administratīvās robežas
- Digitālais virsmas modelis (DVM)
- Topogrāfiskās kartes
  - Pārskata karte 1:1 000 000
  - Pārskata karte 1:500 000
  - Topogrāfiskā karte 1:50 000
  - Topogrāfiskā karte 1:10 000
  - Pārskata karte 1:250 000
  - Ēģes Centra plāns 1:2 000
- Ortofotokartes
  - Ortofoto 2005.-2008.g.
  - Ortofoto 2010.-2011.g.
  - Aerofotografēšanas tīkls

Aktīvais slānis:

Mainīt aktīvā slāņa caurspīdīgumu



Nosaukums: 2145 x;y (LKS-92 TM) Vēst.: 206136.222; 643954.546 Adrese: Ilūkstes novads

### Abriss

Palielināt bildi

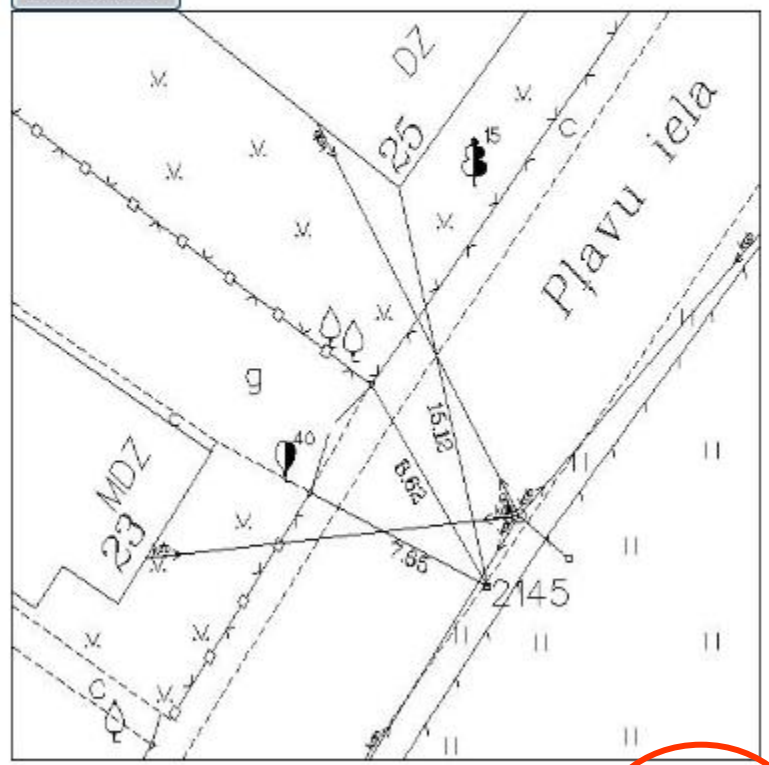

### Punkta foto

Palielināt bildi

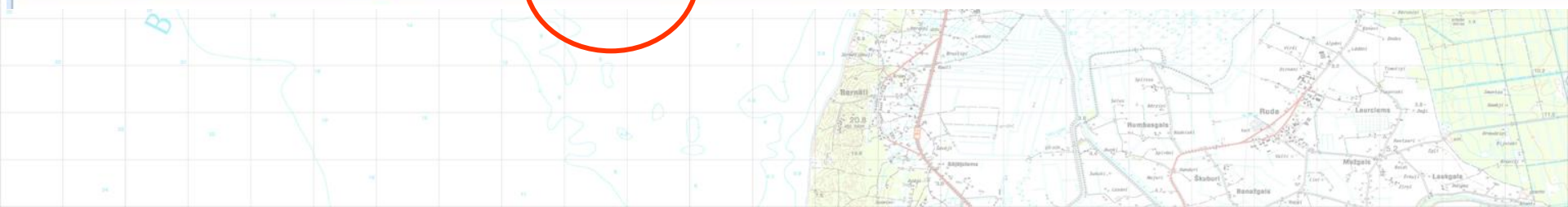



Punkta nosaukums:

#### Pilnveidotā tīkla dati

Punkta veids:

#### LKS-92 TM

x:

y:

#### Normālais augstums (m)

H(BAS-77)\*:

H(EVRS):

#### Adrese

Novads/Pilsēta:

Pagasts/Pilsēta:

Vieta:

#### Punkta atrašanās vietas apraksts

Punkts atrodas starp mājām Pļavu 23 un Pļavu 25.

27.02.2012 15:42 - labots  
15.02.2012 08:56 - labots  
07.02.2012 13:18 - labots  
14.01.2012 18:29 - labots  
12.01.2012 12:24 - labots  
09.01.2012 14:15 - labots

Datu avots:

#### Vēsturiskie dati

Punkta veids:

Klase:

#### LKS-92 TM

x:

y:

#### Normālais augstums (m)

*Augstuma noteikšanas metode*

Geom.niv(+) Trig.niv(-) GP

H(BAS-77)

H(EVRS)

#### Piezīme:

\* **dati izmantojami līdz EVRS ieviešanai**

Nosaukums: 2145 x;y (LKS-92 TM) Vēst.: 206136.222; 643954.546 Adrese: Ilūkstes novads

### Abriss

Palielināt bildi

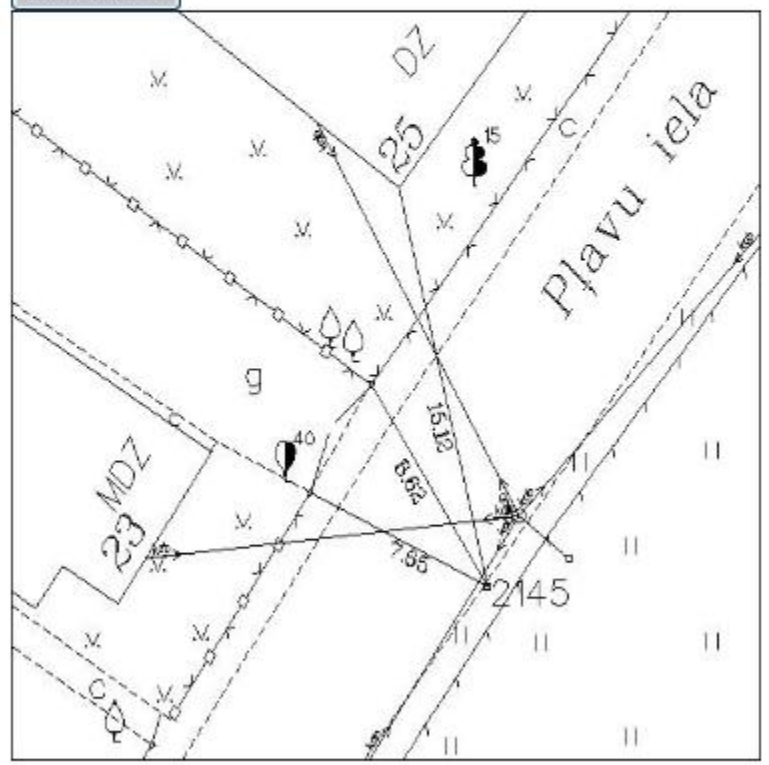

### Punkta foto

Palielināt bildi

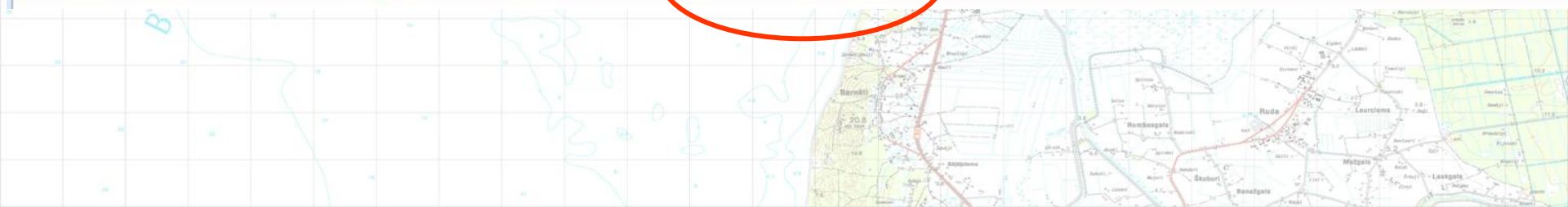

Nosaukums: 2145 x;y (LKS-92 TM) Vēst.: 206136.222; 643954.546 Adrese: Ilūkstes novads

**Zīmes noformējums**

Noformējumi:

**Marka**

Markas numurs:

Uzraksts uz markas:

**Zīmes ierīkošana**

Iestāde:

Gads no:

Gads līdz:

**Zīmes tips**

Nosaukums:

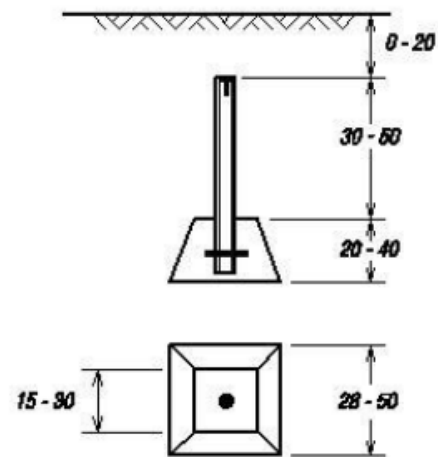

Izmēri centimetros

- 113
- 145
- 146
- 1538
- 1874
- 1891
- 2002
- 2146
- 255
- 266

<input checked="" type="checkbox"/>	Noraukums ▲	Punkta veids Pi...	Punkta veids V...	x,y (LKS-92 TM) Pilnv.	x,y (LKS-92 TM) Vēst.	Adrese	Apsek. gads	Punkta stāvoklis
<input checked="" type="checkbox"/>	10		pp		208289.618; 639134.829	Ilūkstes novads, Pilskalnes pagasts		
<input checked="" type="checkbox"/>	113				205935.647; 643310.215	Ilūkstes novads, Ilūkste	2011	
<input checked="" type="checkbox"/>	126		pp		206920.508; 642847.000	Ilūkstes novads, Ilūkste	2011	
<input checked="" type="checkbox"/>	1426		pp		207788.458; 618380.373	Ilūkstes novads, Subāte		
<input checked="" type="checkbox"/>	1426		pp		207788.456; 618380.374	Ilūkstes novads, Subāte		
<input checked="" type="checkbox"/>	145				206322.717; 643039.653	Ilūkstes novads, Ilūkste	2011	
<input checked="" type="checkbox"/>	146				205986.484; 643431.327	Ilūkstes novads, Ilūkste	2011	
<input checked="" type="checkbox"/>	1491		pp		206750.527; 642825.540	Ilūkstes novads, Ilūkste	2011	
<input checked="" type="checkbox"/>	1538		pp		205920.524; 643541.162	Ilūkstes novads, Ilūkste	2011	Neatrasts
<input checked="" type="checkbox"/>	156				208130.641; 618835.947	Ilūkstes novads, Subāte		
<input checked="" type="checkbox"/>	1863		pp		206090.944; 642234.950	Ilūkstes novads, Ilūkste	2011	
<input checked="" type="checkbox"/>	1874		pp		206655.792; 643502.026	Ilūkstes novads, Ilūkste	2011	
<input checked="" type="checkbox"/>	1891		pp; gz		205912.823; 643154.796	Ilūkstes novads, Ilūkste	2011	
<input checked="" type="checkbox"/>	2000		pp		206297.051; 642130.575	Ilūkstes novads, Pilskalnes pagasts		
<input checked="" type="checkbox"/>	2002		pp; gz		206382.090; 643971.050	Ilūkstes novads, Ilūkste	2011	
<input checked="" type="checkbox"/>	2014		pp		208020.514; 619415.969	Ilūkstes novads, Subāte		
<input checked="" type="checkbox"/>	2019				208095.830; 619521.972	Ilūkstes novads, Subāte		
<input checked="" type="checkbox"/>	207				205768.428; 642882.313	Ilūkstes novads, Ilūkste	2011	Iznīcināts
<input checked="" type="checkbox"/>	2145		pp		206136.222; 643954.546	Ilūkstes novads, Ilūkste	2011	
<input checked="" type="checkbox"/>	2146		pp		205195.414; 644112.141	Ilūkstes novads, Ilūkste	2011	
<input checked="" type="checkbox"/>	2277		pp		208346.339; 619622.982	Ilūkstes novads, Subāte		
<input checked="" type="checkbox"/>	250		pp		208711.053; 618628.778	Ilūkstes novads, Subāte		
<input checked="" type="checkbox"/>	255		pp		206318.572; 643028.318	Ilūkstes novads, Ilūkste	2011	Neatrasts
<input checked="" type="checkbox"/>	266				205578.278; 643564.881	Ilūkstes novads, Ilūkste	2011	
<input checked="" type="checkbox"/>	29		pp		206028.017; 643280.202	Ilūkstes novads, Ilūkste	2011	
<input checked="" type="checkbox"/>	295				208102.534; 619524.885	Ilūkstes novads, Subāte		
<input checked="" type="checkbox"/>	2991		pp		206323.797; 644298.812	Ilūkstes novads, Ilūkste	2011	
<input checked="" type="checkbox"/>	3		pp		209368.047; 620079.112	Ilūkstes novads, Prodes pagasts		
<input checked="" type="checkbox"/>	301		pp		205982.286; 643431.898	Ilūkstes novads, Ilūkste	2011	Neatrasts
<input checked="" type="checkbox"/>	320		pp		205985.330; 643434.858	Ilūkstes novads, Ilūkste	2011	
<input checked="" type="checkbox"/>	334		pp		206491.250; 642709.011	Ilūkstes novads, Ilūkste	2011	
<input checked="" type="checkbox"/>	347				205768.811; 642885.925	Ilūkstes novads, Ilūkste	2011	Neatrasts
<input checked="" type="checkbox"/>	3498		pp		205799.415; 643249.240	Ilūkstes novads, Ilūkste	2011	
<input checked="" type="checkbox"/>	354				205745.112; 642742.911	Ilūkstes novads, Ilūkste	2011	Iznīcināts

Nosaukums	Punkta veids Pi...	Punkta veids V...	x;y (LKS-92 TM) Pilnv.	x;y (LKS-92 TM) Vēst.	Adrese	Apsek. gads	Punkta stāvoklis
10		pp		208289.618; 639134.829	Ilūkstes novads, Pilskalnes pagasts		
113				205935.647; 643310.215	Ilūkstes novads, Ilūkste	2011	
126		pp		206920.508; 642847.000	Ilūkstes novads, Ilūkste	2011	
1426		pp		207788.458; 618380.373	Ilūkstes novads, Subate		
1426		pp		207788.458; 618380.374	Ilūkstes novads, Subate		
145				206322.717; 643039.653	Ilūkste	2011	
146					Ilūkste	2011	
1491					Ilūkste	2011	
1538					Ilūkste	2011	Neatrusts
156					Subate		
1863					Ilūkste	2011	
1874					Ilūkste	2011	
1891					Ilūkste	2011	
2000					Pilskalnes pagasts		
2002					Ilūkste	2011	
2014					Subate		
2019					Subate		
207					Ilūkste	2011	Iznīcināts
2145					Ilūkste	2011	
2146					Ilūkste	2011	
2277					Subate		
250					Subate		
255					Ilūkste	2011	Neatrusts
266					Ilūkste	2011	
29					Ilūkste	2011	
295					Subate		
2991					Ilūkste	2011	
3		pp		209368.047; 620079.112	Ilūkstes novads, Prodes pagasts		
301		pp		205982.286; 643431.898	Ilūkstes novads, Ilūkste	2011	Neatrusts
320		pp		205985.330; 643434.858	Ilūkstes novads, Ilūkste	2011	
334		pp		206491.250; 642709.011	Ilūkstes novads, Ilūkste	2011	
347				205768.811; 642885.925	Ilūkstes novads, Ilūkste	2011	Neatrusts
3498		pp		205799.415; 643249.240	Ilūkstes novads, Ilūkste	2011	
354				205745.112; 642742.911	Ilūkstes novads, Ilūkste	2011	Iznīcināts

## Eksporta lauki

## Pieejamie parametri

Nosaukums

Punkta veids pilnv.

Punkta veids vēst.

Klase

Markas numurs

Uzraksti uz markas

Adrese

Vieta

Punkta atrašanās vietas apraksts

Pilnv. x (LKS-92 TM)

Pilnv. y (LKS-92 TM)

Pilnv. H (BAS-77)

Pilnv. H (EVRS)

Vēst. x (LKS-92 TM)

Vēst. y (LKS-92 TM)

Vēst. H (BAS-77)

Vēst. H (EVRS)

## Izvēlētie parametri

Attīrīt

Labi

Beigt

Nosaukums	Punkta veids Pi...	Punkta veids V...	x,y (LKS-92 TM) Pilnv.	x,y (LKS-92 TM) Vēst.	Adrese	Apsēk. gads	Punkta stāvoklis
10		pp		208289.618; 639134.829	Ilūkstes novads, Pilskalnes pagasts		
113				205935.647; 643310.215	Ilūkstes novads, Ilūkste	2011	
126		pp		207788.456; 618380.373	Ilūkstes novads, Ilūkste		1
1426		pp		207788.456; 618380.373	Ilūkstes novads, Subate		
1426		pp		207788.456; 618380.374	Ilūkstes novads, Subate		
145				206322.717; 643039.653	Ilūkstes novads, Ilūkste		1
146					Ilūkste		1
1491					Ilūkste		1
1538					Ilūkste		1
156					Ilūkste		1
1863					Subate		
1874					Ilūkste		1
1891					Ilūkste		1
2000					Ilūkste		
2002					Pilskalnes pagasts		
2014					Ilūkste		
2019					Ilūkste		
207					Subate		
2145					Subate	1	Iznīcināts
2146					Ilūkste		1
2277					Ilūkste		1
250					Ilūkste		
255					Subate	1	Neatrusts
266					Subate		1
29					Ilūkste		1
295					Ilūkste		
2991					Ilūkste		1
3					Subate		
301					Subate	1	Neatrusts
320					Ilūkste		1
334		pp		209368.047; 620079.112	Ilūkstes novads, Prodes pagasts		1
347		pp		205982.286; 643431.898	Ilūkstes novads, Ilūkste		1
3498		pp		205799.415; 643249.240	Ilūkstes novads, Ilūkste		2011
354				205745.112; 642742.911	Ilūkstes novads, Ilūkste		2011

## Eksporta lauki

## Pieejamie parametri

Klase  
 Markas numurs  
 Uzraksti uz markas  
 Adrese  
 Vieta  
 Punkta atrašanās vietas apraksts  
 Pilnv. H (BAS-77)  
 Punkta noformējums  
 Zīmes ierīkošanas gads  
 Zīmes ierīkotājs  
 Apsēkotājs  
 Apsēk. iest.  
 Datu ievades datums  
 Datu ievadītājs  
 Datu labošanas datums  
 Datu avots

## Izvēlētie parametri

Atbrīt  
 Nosaukums  
 Punkta veids pilnv.  
 Punkta veids vēst.  
 Pilnv. x (LKS-92 TM)  
 Pilnv. y (LKS-92 TM)  
 Pilnv. H (EVRS)  
 Vēst. x (LKS-92 TM)  
 Vēst. y (LKS-92 TM)  
 Vēst. H (BAS-77)  
 Vēst. H (EVRS)  
 Zīmes tipa nosaukums  
 Apsēkošanas gads  
 Piezīmes

Labi

Beigt

## Eksporta lauki

### Pieejamie parametri

Klase  
Markas numurs  
Uzraksti uz markas  
Adrese  
Vieta  
Punkta atrašanās vietas apraksts  
Pilnv. H (BAS-77)  
Punkta noformējums  
Zīmes ierīkošanas gads  
Zīmes ierīkotājs  
Apsekotājs  
Apsek. iest.  
Datu ievades datums  
Datu ievadītājs  
Datu labošanas datums  
Datu avots

### Izvēlētie parametri

Attīrīt

Nosaukums  
Punkta veids pilnv.  
Punkta veids vēst.  
Pilnv. x (LKS-92 TM)  
Pilnv. y (LKS-92 TM)  
Pilnv. H (EVRS)  
Vēst. x (LKS-92 TM)  
Vēst. y (LKS-92 TM)  
Vēst. H (BAS-77)  
Vēst. H (EVRS)  
Zīmes tipa nosaukums  
Apsekošanas gads  
Piezīmes

## Opening exports.xls

You have chosen to open:

 **exports.xls**

which is a: Microsoft Excel Worksheet  
from: <http://vt.lgia.gov.lv>

What should Firefox do with this file?

**Open with:** Microsoft Office Excel (default)

Save File

Do this automatically for files like this from now on.

OK

Cancel

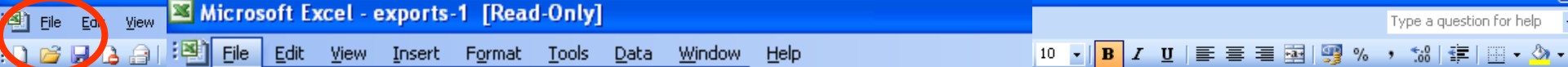

File menu options:

- New... (Ctrl+N)
- Open... (Ctrl+O)
- Save (Ctrl+S)
- Save As...
- Permission
- Page Setup...
- Print Area
- Print Preview
- Print... (Ctrl+P)
- Send To
- 1 J:\administracija\lietvediba\Pu... \Agenturas Telefoni
- 2 G:\Nivelesanas\_parskats\Book2
- 3 G:\Nivelesanas\_parskats\Punktu\_saraksts
- 4 G:\Nivelesana... \Liniju\_kopgar\_Veco\_jauno\_sakritiba

A1	A	E	J	K	L	M	
1	Nosaukums	Punkts	7) H (EVRS)	Zimes tips	Apsek. gads	Piezīmes	
2	10						
3	113						
4	126						
5	1426						
6	1426						
7	145						
8	146						
9	1491						
10	1538						
11	156						
12	1863						
13	1874						
14	1891						
15	2000						
16	2002						
17	2014						
18	2019						
19	207						
20	2145	pp					
21	2146	pp					
22	2277	pp					
23	250	pp					
24	255						
25	266						
26	29						
27	295						
28	2991						
29	3						
30	301						
31	320						
32	334						
33	347						
34	3498	pp					
35	354						
			206491.250	642709.011			
			205768.811	642885.925			
			205799.415	643249.240			
			205745.112	642742.911			
					sr-007	2011	Labs
					gr-005	2011	Stāvoklis labs. Nokrāsots gaišs Labs
					sr-007	2011	Labs
					sr-007	2011	Labs
					g1p-02	2011	
					g1-087	2011	Atrodas zem asfalta.
					g1-087	2011	Uz punkta stāvēja sienas kaučuks
					g1-087	2011	Atrodas aiz žoga uz privātās teritorijas
					gr-005	2011	Labs
					g1p-02	2011	Punkts atrodas atklātā vietā. C
					g1-087	2011	Atrodas zem asfalta.
					sr-007	2011	Labs
					sr-007	2011	Labs
					g1-087	2011	Punkts atrodas atklātā vietā. P
					sr-007	2011	Labs
					g1-087	2011	Apsekošanas laikā punktu apv
					sr-007	2011	Labs
					g1-087	2011	Ir redzams, ka nesēn taisīta tr
					sr-007	2011	Labs



207788.458	618380.373				
206322.717	643039.653	sr-007	2011	Lab	
205986.484	643431.327	sr-007	2011	Lab	
206750.527	642825.540	g1p-02	2011		
205920.524	643541.162	g1-087	2011	Atr	

**Save As**

Save in: Temp

7zO43.tmp Word8.0  
 7zO56.tmp WPDNSE  
 7zO75.tmp Xerox  
 7zOF1.tmp exports  
 EScan exports-1  
 Excel8.0  
 hspcrdata\_brigitah  
 lilo.440  
 MozUpdater  
 MozUpdater-1  
 msohtml  
 msohtml1  
 OIS  
 Skype  
 VBE

File name:

Save as type: Microsoft Office Excel Workbook

- Microsoft Office Excel Workbook
- XML Spreadsheet
- XML Data
- Single File Web Page
- Web Page
- Template

Save Cancel

206240.810	642628.716	g1-087	2011	Ir re	
206220.736	643657.005	sr-007	2011		
206357.513	642390.586	g1-087	2011	Atr	
		g1-087	2011	Atr	
		g1p-01	2011	Atr	
		g1p-02	2011		
		g1p-01	2011	Atr	
		n1-087	2011	Atr	

<input checked="" type="checkbox"/>	Nosaukums ▲	Punkta veids Pi...	Punkta veids V...	x,y (LKS-92 TM) Plnv.	x,y (LKS-92 TM) Vēst.	Adrese	Apsēk. gads	Punkta stāvoklis
<input checked="" type="checkbox"/>	1		pp		317534.324; 375683.797	Kuldīgas novads, Kuldīga		
<input checked="" type="checkbox"/>	10		pp		316532.606; 377740.239	Kuldīgas novads, Kuldīga		
<input checked="" type="checkbox"/>	100		pp		315520.466; 376785.674	Kuldīgas novads, Kuldīga		
<input checked="" type="checkbox"/>	101		pp		315439.658; 376846.924	Kuldīgas novads, Kuldīga		
<input checked="" type="checkbox"/>	1012		pp		310513.631; 374886.291	Kuldīgas novads, Pelču pagasts		
<input checked="" type="checkbox"/>	102		pp		315355.607; 376866.382	Kuldīgas novads, Kuldīga		
<input checked="" type="checkbox"/>	103		pp		315271.318; 376866.135	Kuldīgas novads, Kuldīga		
<input checked="" type="checkbox"/>	104		pp		315211.614; 377042.282	Kuldīgas novads, Kuldīga		
<input checked="" type="checkbox"/>	105		pp		315112.001; 377252.669	Kuldīgas novads, Kuldīga		
<input checked="" type="checkbox"/>	1054		pp		309980.042; 377000.407	Kuldīgas novads, Pelču pagasts		
<input checked="" type="checkbox"/>	106		pp		314983.026; 377396.097	Kuldīgas novads, Kuldīga		
<input checked="" type="checkbox"/>	107		pp		314837.311; 377496.969	Kuldīgas novads, Kuldīga		
<input checked="" type="checkbox"/>	108		pp		314690.888; 377551.148	Kuldīgas novads, Kuldīga		
<input checked="" type="checkbox"/>	109		pp		315020.084; 377164.898	Kuldīgas novads, Kuldīga		
<input checked="" type="checkbox"/>	11		pp		316201.213; 378025.120	Kuldīgas novads, Kuldīga		
<input checked="" type="checkbox"/>	110		pp		314856.908; 376930.726	Kuldīgas novads, Kuldīga		
<input checked="" type="checkbox"/>	111		pp		315555.367; 376429.404	Kuldīgas novads, Kuldīga		
<input checked="" type="checkbox"/>	112		pp		315426.422; 376396.566	Kuldīgas novads, Kuldīga		
<input checked="" type="checkbox"/>	113		pp		315352.050; 376352.554	Kuldīgas novads, Kuldīga		
<input checked="" type="checkbox"/>	114		pp		315144.129; 376290.493	Kuldīgas novads, Kuldīga		
<input checked="" type="checkbox"/>	115		pp		314935.723; 376173.124	Kuldīgas novads, Kuldīga		
<input checked="" type="checkbox"/>	116		pp		317056.551; 375772.901	Kuldīgas novads, Kuldīga		
<input checked="" type="checkbox"/>	117		pp		316933.522; 375613.967	Kuldīgas novads, Kuldīga		
<input checked="" type="checkbox"/>	118		pp		316683.412; 375361.062	Kuldīgas novads, Kuldīga		
<input checked="" type="checkbox"/>	119		pp		316528.539; 375348.057	Kuldīgas novads, Kuldīga		
<input checked="" type="checkbox"/>	12		pp		316051.533; 378190.208	Kuldīgas novads, Kuldīga		
<input checked="" type="checkbox"/>	120		pp		316270.587; 375389.001	Kuldīgas novads, Kuldīga		
<input checked="" type="checkbox"/>	121		pp		316156.701; 375460.438	Kuldīgas novads, Kuldīga		
<input checked="" type="checkbox"/>	122		pp		316021.547; 375548.470	Kuldīgas novads, Kuldīga		
<input checked="" type="checkbox"/>	123		pp		315845.648; 375502.477	Kuldīgas novads, Kuldīga		
<input checked="" type="checkbox"/>	124		pp		315884.214; 375395.168	Kuldīgas novads, Kuldīga		
<input checked="" type="checkbox"/>	125		pp		315981.141; 375148.753	Kuldīgas novads, Kuldīga		
<input checked="" type="checkbox"/>	126		pp		316010.318; 374938.809	Kuldīgas novads, Kuldīga		
<input checked="" type="checkbox"/>	127		pp		316027.309; 374781.878	Kuldīgas novads, Kuldīga		

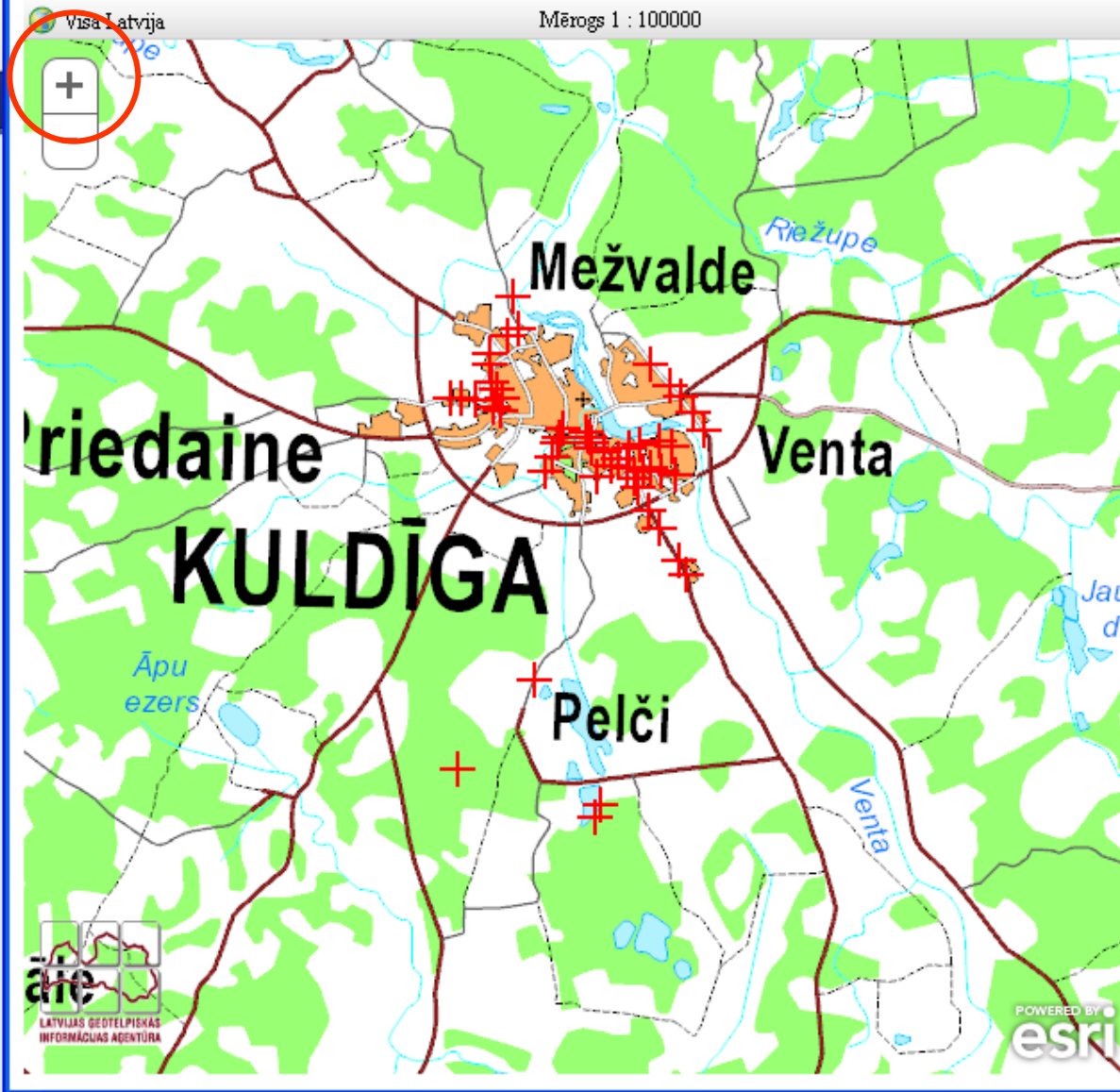

x,y (LKS-92 TM)
317534.324; 37
316532.606; 37
315520.466; 37
315439.658; 37
310513.631; 37
315355.607; 37
315271.318; 37
315211.614; 37
315112.001; 37
309980.042; 37
314983.026; 37
314837.311; 37
314690.888; 37
315020.084; 37
316201.213; 37
314856.908; 37
315555.367; 37
315426.422; 37
315352.050; 37
315144.129; 37
314935.723; 37
317056.551; 37
316933.522; 37
316683.412; 37
316528.539; 37
316051.533; 37

<input checked="" type="checkbox"/> 117	pp	316933.522; 37
<input checked="" type="checkbox"/> 118	pp	316683.412; 37
<input checked="" type="checkbox"/> 119	pp	316528.539; 37
<input checked="" type="checkbox"/> 12	pp	316051.533; 37





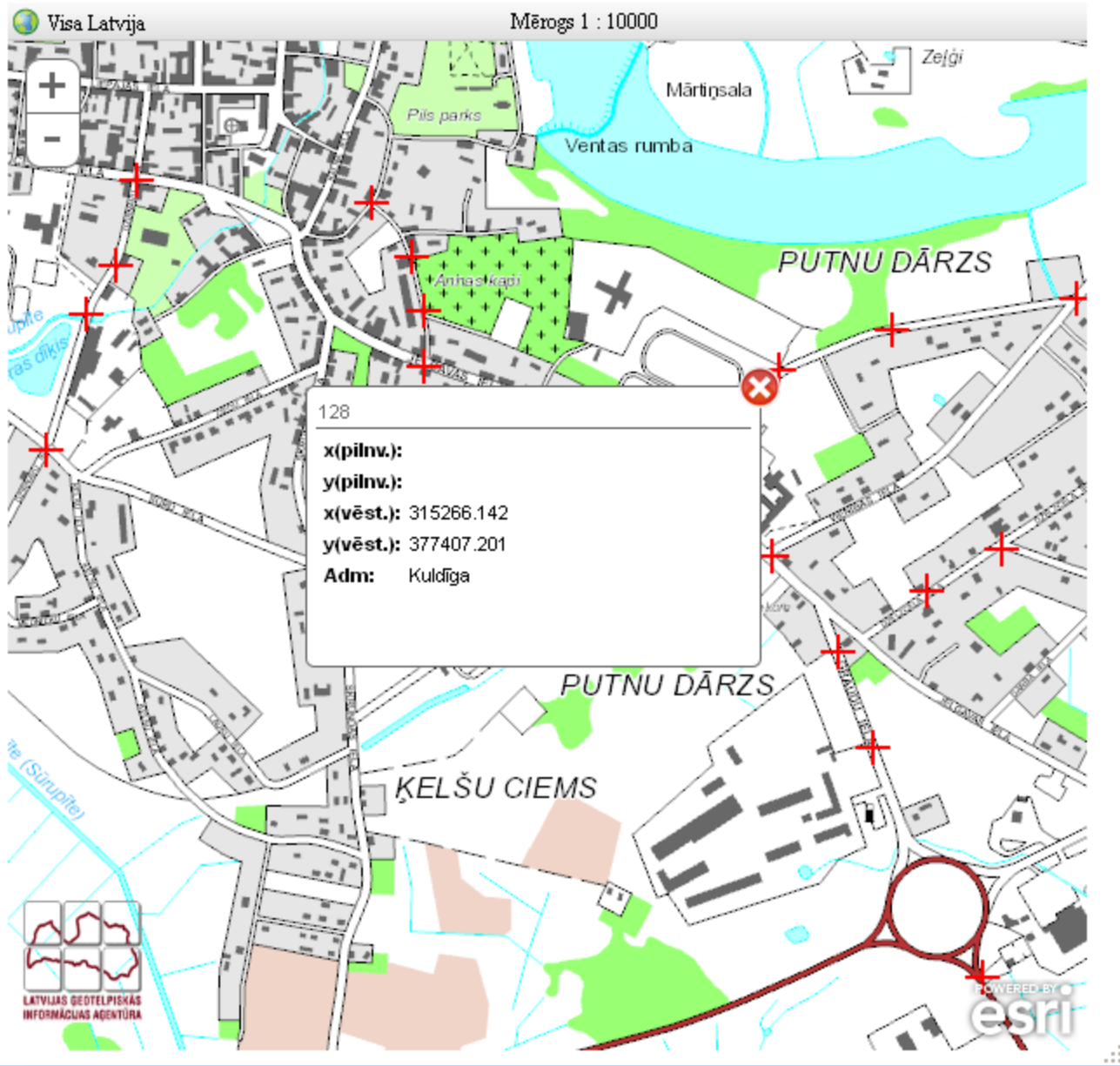

x,y (LKS-92)
317534.324;
316532.606;
315520.466;
315439.658;
310513.631;
315355.607;
315271.318;
315211.614;
315112.001;
309980.042;
314983.026;
314837.311;
314690.888;
315020.084;
316201.213;
314856.908;
315555.367;
315426.422;
315352.050;
315144.129;
314935.723;
317056.551;
316933.522;
316683.412;
316528.539;

<input checked="" type="checkbox"/>	117	pp	316933.522;
<input checked="" type="checkbox"/>	118	pp	316683.412;
<input checked="" type="checkbox"/>	119	pp	316528.539;

- Skati
- Atase
- Jauna Reģistrācija
- Sistēma
- Valsts Ģeodēziskā tīkla DB
- Jautājumi un atbildes

Sākums

**Datubāzes lietotāju ievēribai!****Ievadot datus JĀIEVĒRO, kā tos saglabāt - kā vēsturiskus datus vai kā pilnveidotā tīkla datus.**

Datu ievades un labošanas funkcijas uz laiku ir pārtrauktas,  
jo notiek datubāzes tehniski pārveidojumi.  
Atvainojamies par sagādātajām neērtībām!

**Dokumenti/saites**

- Valsts Ģeodēziskā tīkla klasifikators
- LĢIA resursu gids
- Citi dokumenti
- Citi dokumenti
- Citi dokumenti

**Ikonu apraksti****Datubāzes lietotāju ievēribai!****Ievadot datus JĀIEVĒRO, kā tos saglabāt - kā vēsturiskus datus vai kā pilnveidotā tīkla datus.**

Datu ievades un labošanas funkcijas uz laiku ir pārtrauktas,  
jo notiek datubāzes tehniski pārveidojumi.  
Atvainojamies par sagādātajām neērtībām!

- Skati
- Atase
- Jauna Reģistrācija**
- Sistēma
- Valsts Ģeodēziskā tīkla DB
- Jautājumi un atbildes

Sākums

**Datubāzes lietotāju ievēribai!****Ievadot datus JĀIEVĒRO, kā tos saglabāt - kā vēsturiskus datus vai kā pilnveidotā tīkla datus.**

Datu ievades un labcšanas funkcijas uz laiku ir pārtrauktas,  
jo notiek datubāzes tehniski pārveidojumi.  
Atvainojamies par sagādātajām neērtībām!

**Dokumenti/saites**

- Valsts Ģeodēziskā tīkla klasifikators
- LĢIA resursu gids
- Citi dokumenti
- Citi dokumenti
- Citi dokumenti

**Ikonu apraksti**

- Izvērst visus
- Savērst visus

- Skati
- Atlase
- Jauna Reģistrācija**
- Sistēma
- Valsts Ģeodēziskā tīkla DB
- Jautājumi un atbildes

Sākums Jauns

Pamata dati Ģeodēziskā zīme Apsekošana Atvair/Efoto

Saglabāt pilnveidotā tīkla punktu Saglabāt vēsturisko punktu

**Nosaukums**

Punkta nosaukums:

Datu avots:

**LKS-92 TM (m)**

X:

Y:

**Augstums**

Jāievada 3 cipari pirms komata 001,

H(BAS-77):

H(EVRS):

Metode tikai vēsturiskiem datiem

metode:

**Adrese**

Novads/Pilsēta:

Pagasts/Pilsēta:

Vieta:

Punkta atrašanās vietas apraksts:

Punkta veids:

Klase:

Globālās pozicionēšanas punkts (gp)

Nivelēšanas punkts

.....sienas marka (sm)

.....grunts repers (gr)

.....sienas repers (sr)

.....Fundamentālais repers (fr)

Poligonometrijas punkts (pp)

.....sienas zīme (sz)

.....grunts zīme (gz)

.....cietā seguma zīme (cz)

Triangulācijas punkts (tr)







Skati

Atlase

Jauna Reģistrācija

Sistēma

Valsts Ģeodēziskā tīkla DB

Jautājumi un atbildes

Pamata dati

Ģeodēziskā zīme

Apsekošana

Abriss/Foto

Saglabāt pinveidotā tīkla punktu Saglabāt vēsturisko punktu

**Nosaukums**

Punkta nosaukums:

Datu avots:

**LKS-92 TM (m)**

X:

Y:

**Augstums**

Jāievada 3 cipari pirms komata 001,

H(BAS-77):

H(EVRS):

Metode tikai vēsturiskiem datiem

metode:

**Adrese**

Novads/Pilsēta:

Pagasts/Pilsēta:

Vieta:

Punkta atrašanās vietas apraksts:

Punkta veids:

Klase:

Globālās pozicionēšanas punkts (gp)

Nivelēšanas punkts

.....sienas marka (sm)

.....grunts repers (gr)

.....sienas repers (sr)

.....Fundamentālais repers (fr)

Polygonometrijas punkts (pp)

.....sienas zīme (sz)

.....grunts zīme (gz)

.....cietā seguma zīme (cz)

Triangulācijas punkts (tr)

Sākums

Jauns

Pamata dati

Ģeodēziskā zīme

Apsekošana

Abriss/Foto

Saglabāt pilnveidotā tīkla punktu

Saglabāt vēsturisko punktu

### Zīmes noformējums

Noformējumi:

### Marka

Markas numurs:

Uzraksts uz markas:

### Zīmes ierīkošana

Iestāde:

Gads no:

Gads līdz:

### Zīmes tips

Nosaukums:

M-1884

fr-001

fr-002

fr-003

fr-005

g1-001

g1-002

g1-003

g1-004

g1-005

g1-006

g1-007

g1-008

g1-009

g1-010



Sākums **Javins**

Pamata dati Geodēziskā zīme **Apsekošana** Abriss/Foto

Saglabāt pilnveidotā tīkla punktu Saglabāt vēsturisko punktu

**Apsekotājs**

Vārds:

Uzvārds:

Iestāde:

Apsekošanas gads:

**Abrisa sagatavotājs**

Vārds:

Uzvārds:

Iestāde:

Sagatavošanas gads:

Punkta stāvoklis:

Piezīmes:

- Bojāts
- Iesp. izn.
- Iznīcināts
- Neatstrasts

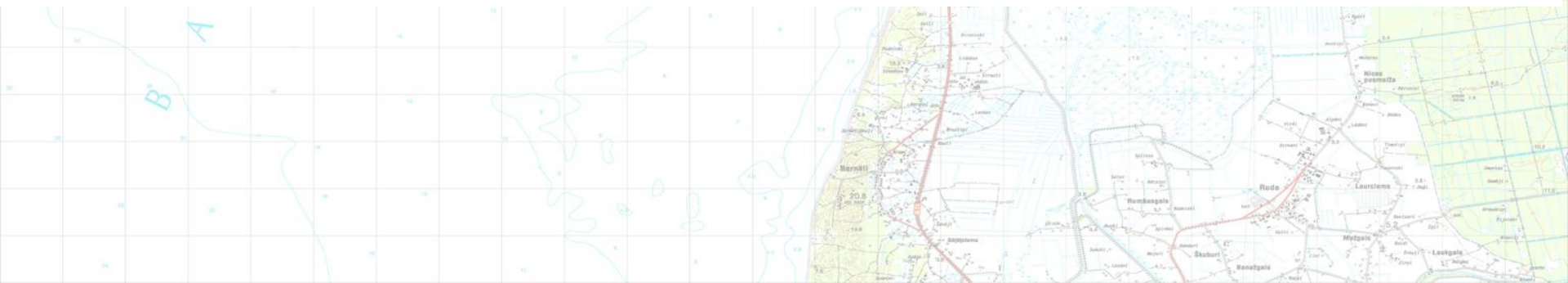

Sākums

Jauns

Pamata dati

Ģeodēziskā zīme

Apsekošana

**Abriss/Foto**

Saglabāt pilnveidotā tīkla punktu

Saglabāt vēsturisko punktu

### Abriss

Pievienot bildi

### Punkta foto

Pievienot bildi

#### Bilžu augšupielāde

Statuss ▾

Datnes nosaukums

Piezīmes

+ Pievienot

- Dzēst

✗ Notīrīt

↑ Augšupielādēt



Aizvērt

File Upload

Look in: abrisi\_testam

Sākums Jauns

Pamata dati Geodētiskā zīme Apsekošana **Abriss/Foto**

Saglabāt pilnveidotā tīkla punktu **Saglabāt vēsturisko punktu**

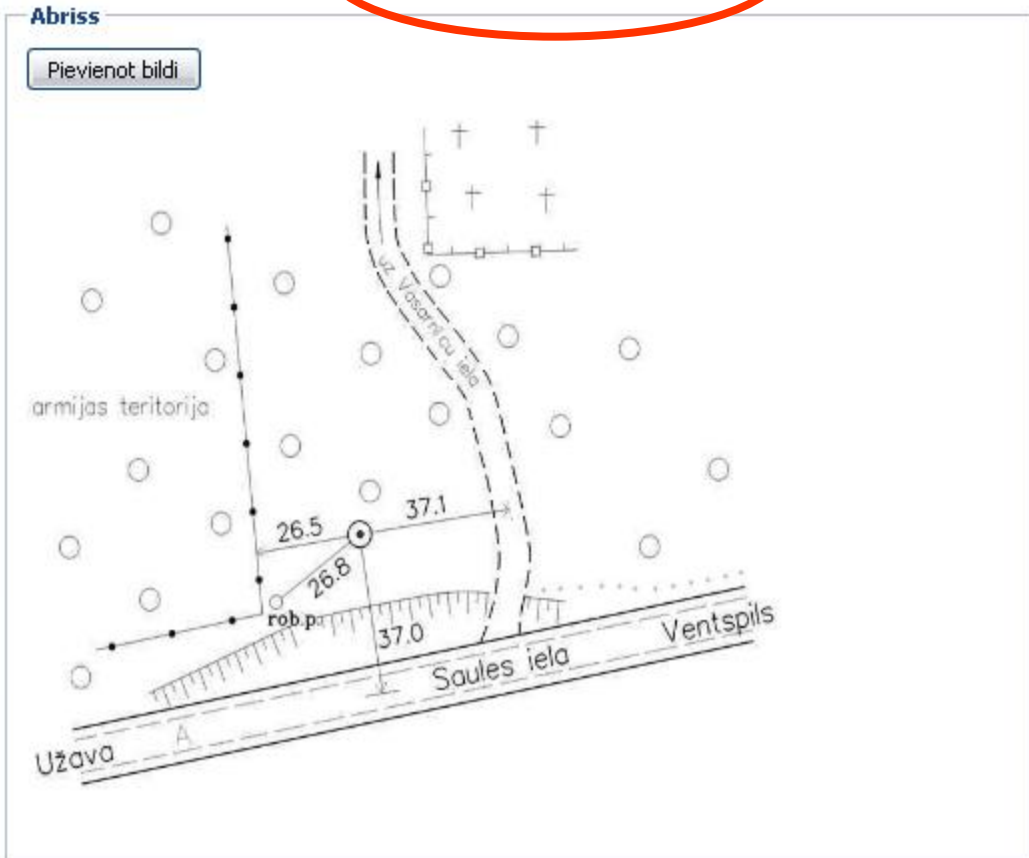

+ Pievienot - Dzēst x Notīrīt ↑ Augšupielādēt ⚙ Aizvērt

# *Abrisu un foto sagatavošanas nosacījumi:*

- *Attēli - abrisi un foto jā sagatavo iepriekš;*
- *Vēlams lai attēls būtu kvadrātveidā;*
- *Abriss un punkta foto jā sagatavo jpg formātā;*
- *Abrisa un foto izmērs nepārsniedz 300 KB.*





Skati

Atlase

Jauna Reģistrācija

Sistēma

Valsts Ģeodēziskā tīkla DB

Jautājumi un atbildes

Sākums

Jauns

Pamata dati

Ģeodēziskā zīme

Apsekošana

Abriss/Foto

Saglabāt pilnveidotā tīkla punktu

Saglabāt vēsturisko punktu

## Nosaukums

Punkta nosaukums:

Datu avots:

## LKS-92 TM (m)

X:

Y:

## Augstums

Jāievada 3 cipari pirms komata 001,

H(BAS-77):

H(EVRS):

Metode tikai vēsturiskiem datiem

metode:

## Adrese

Novads/Pilsēta:

Pagasts/Pilsēta:

Vieta:

Punkta atrašanās vietas apraksts:

Punkta veids:

Klase:

Globālās pozicionēšanas punkts (gp)

Nivelēšanas punkts

.....sienas marka (sm)

.....grunts repers (gr)

.....sienas repers (sr)

.....Fundamentālais repers (fr)

Poligonometrijas punkts (pp)

.....sienas zīme (sz)

.....grunts zīme (gz)

.....cietā seguma zīme (cz)

Triangulācijas punkts (tr)

- Skati
- Atlase
- Jauna Reģistrācija
- Sistēma
- Valsts Ģeodēziskā tīkla DB
- Jautājumi un atbildes

Sākums Atlase Punktu saraksts Punkts

Pamata dati Ģeodēziskā zīme Apskošana Abriss/Foto

Nosaukums: 8547 x;y (LKS-92 TM) Vēst.: 286073.704; 550668.728 Adrese: Lielvārdes novads

Punkta nosaukums:

Datu avots:

**Pilnveidotā tīkla dati**

Punkta veids:

**LKS-92 TM**

x:

y:

**Normālais augstums (m)**

H(BAS-77)\*:

H(EVRS):

**Vēsturiskie dati**

Punkta veids:

Klase:

**LKS-92 TM**

x:

y:

**Normālais augstums (m)**

Augstuma noteikšanas metode		
Geom.niv(+)	Trig.niv(-)	GP
H(BAS-77)	<input type="text"/>	<input type="text"/>
H(EVRS)	<input type="text"/>	<input type="text"/>

**Adrese**

Novads/Pilsēta:

Pagasts/Pilsēta:

Vieta:

**Punkta atrašanās vietas apraksts**

**Piezīme:**  
\* dati izmantojami līdz EVRS ieviešanai

**Statuss**

**Datus apstiprināja**

Vārds:

Uzvārds:



- Paldies par uzmanību!

